

そのやさしさが 明日のあなたを支えます

福祉用具 レンタルカタログ



ふれあい工房

vol.19.5

福祉用具を生活の中に上手に取り入れることで、
 自立の支援や介護負担の軽減など、
 問題解決の手助けになるケースがあります。

そして、ご利用者の「生活をデザイン」していくために、
 福祉用具だけではなく、住宅改修など他のサービスを含めた
 トータルコーディネートが重要だと言われています。

ご利用者やご家族の方が「生活のデザイン」を実現していくうえで、
 福祉用具を供給する私たちに求められていることは何なのか？
 できることは何なのか？

そんな想いを形にしたこのカタログが、
 「生活のデザイン」のお役に立つことを願っています。



CONTENS

特殊寝台	特殊寝台・特殊寝台付属品	P 3 ~ P12
	特殊寝台付属品・体位変換器	P13
	特殊寝台付属品	P14 ~ P15
床ずれ防止用具	体圧分散マットレス	P16
	ハイブリット・エアーマットレス	P17 ~ P18
車いす	標準型・多機能型自走式	P19
	標準型・多機能型・モジュール型車いす	P20 ~ P24
	ティルト・リクライニング	P25 ~ P26
	車いす付属品	P27 ~ P31
	電動車いす	P32
	可搬型昇降車いす	P33
スロープ	スロープ	P33 ~ P34
歩行補助用品	歩行器	P35 ~ P39
	歩行器・歩行補助杖	P40
手すり	手すり	P41 ~ P44
リフト	リフト	P45 ~ P47
認知症徘徊感知器	認知症徘徊感知器	P48
特殊尿器	自動排泄処理装置	P48
医療機器等	医療機器等	P49
特定福祉用具販売	特定福祉用具販売	P50

パラマウントベッド 楽匠Zシリーズ



※ 防水シート1枚 無料
※ 納品時の既存ベッド処分費 無料

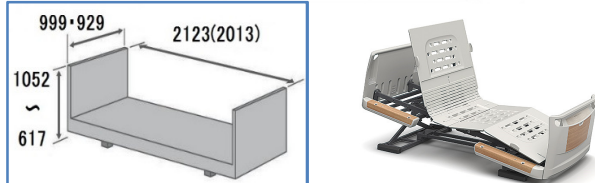
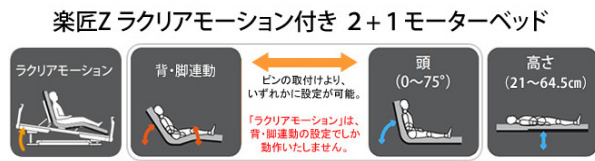

- 3モーション**
- KQ-7331 (91cm幅レギュラーサイズ)
 - KQ-7311 (83cm幅レギュラーサイズ)
 - KQ-7321 (91cm幅ミニサイズ)
 - KQ-7301 (83cm幅ミニサイズ)
- TAIS : 00170-000785

レンタル価格	9,000 円/月
1割負担額	900 円/月
2割負担額	1,800 円/月
全国平均価格	10,720 円/月

- 2モーション**
- KQ-7231 (91cm幅レギュラーサイズ)
 - KQ-7211 (83cm幅レギュラーサイズ)
 - KQ-7221 (91cm幅ミニサイズ)
 - KQ-7201 (83cm幅ミニサイズ)
- TAIS : 00170-000777

レンタル価格	8,000 円/月
1割負担額	800 円/月
2割負担額	1,600 円/月
全国平均価格	8,620 円/月



※ 防水シート1枚 無料
※ 納品時の既存ベッド処分費 無料

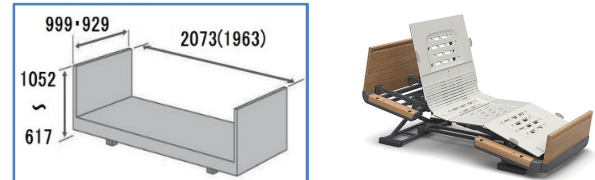
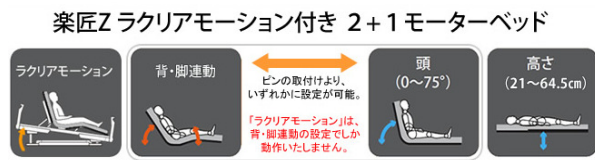

- 3モーション**
- KQ-7332 (91cm幅レギュラーサイズ)
 - KQ-7312 (83cm幅レギュラーサイズ)
 - KQ-7322 (91cm幅ミニサイズ)
 - KQ-7302 (83cm幅ミニサイズ)
- TAIS : 00170-000786

レンタル価格	9,500 円/月
1割負担額	950 円/月
2割負担額	1,900 円/月
全国平均価格	11,260 円/月

- 2モーション**
- KQ-7232 (91cm幅レギュラーサイズ)
 - KQ-7212 (83cm幅レギュラーサイズ)
 - KQ-7222 (91cm幅ミニサイズ)
 - KQ-7202 (83cm幅ミニサイズ)
- TAIS : 00170-000778

レンタル価格	8,500 円/月
1割負担額	850 円/月
2割負担額	1,700 円/月
全国平均価格	9,020 円/月

パラマウントベッド 楽匠Zシリーズ



※ 防水シート1枚 無料
※ 納品時の既存ベッド処分費 無料

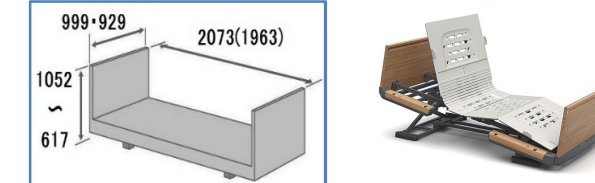
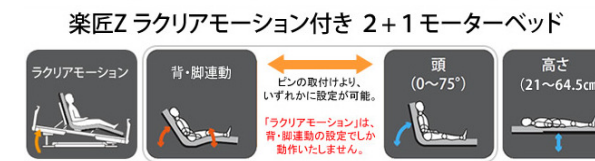

- 3モーション**
- KQ-7333 (91cm幅レギュラーサイズ)
 - KQ-7313 (83cm幅レギュラーサイズ)
 - KQ-7323 (91cm幅ミニサイズ)
 - KQ-7303 (83cm幅ミニサイズ)
- TAIS : 00170-000787

レンタル価格	9,500 円/月
1割負担額	950 円/月
2割負担額	1,900 円/月
全国平均価格	11,330 円/月

- 2モーション**
- KQ-7233 (91cm幅レギュラーサイズ)
 - KQ-7213 (83cm幅レギュラーサイズ)
 - KQ-7223 (91cm幅ミニサイズ)
 - KQ-7203 (83cm幅ミニサイズ)
- TAIS : 00170-000779

レンタル価格	8,500 円/月
1割負担額	850 円/月
2割負担額	1,700 円/月
全国平均価格	9,070 円/月

楽匠Zシリーズ 専用オプション

延長フレーム 91cm幅 KQ-P72L
延長フレーム 83cm幅 KQ-P70L

TAIS:00170-000793
KQ-P72L
TAIS:00170-000792
KQ-P70L

14cm長くなります。

レンタル価格	1,000 円/月
1割負担額	100 円/月
2割負担額	200 円/月
全国平均価格	1,340 円/月

延長マットレス 91cm幅 KE-551L
延長マットレス 83cm幅 KE-553L

TAIS:00170-000563
KE-551L
TAIS:00170-000565
KE-553L

レンタル価格	1,000 円/月
1割負担額	100 円/月
2割負担額	200 円/月
全国平均価格	720 円/月

キャスター KQ-P70C

TAIS:00170-000794
KQ-P70C

ベッドの高さが3cm高くなります

レンタル価格	500 円/月
1割負担額	50 円/月
2割負担額	100 円/月
全国平均価格	810 円/月

アクセスポート ポール手すり1台セット KQ-P70GF1



TAIS : 00170-000800
KQ-P70GF1
基本セットと垂直ポールと歩行手すり1台のセットです。

レンタル価格	6,000 円/月
1割負担額	600 円/月
2割負担額	1,200 円/月
全国平均価格	6,720 円/月

パラマウントベッド 超低床ベッド FeeZシリーズ 木製ボード

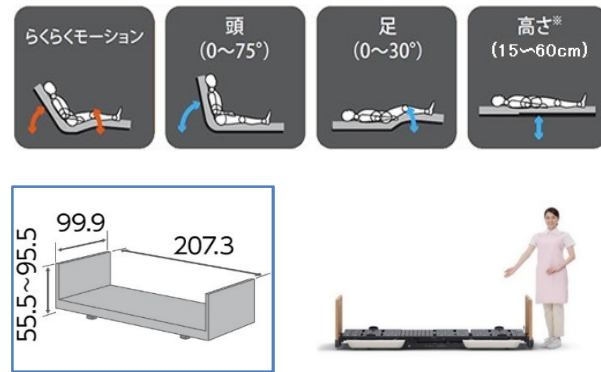

※ 防水シート1枚 無料
※ 納品時の既存ベッド処分費 無料

らくらくモーション
KQ-7833 (91cm幅レギュラーサイズ)
TAIS: 00170-000893

レンタル価格	9,000 円/月
1割負担額	900 円/月
2割負担額	1,800 円/月
全国平均価格	10,950 円/月

2モーター
KQ-7733 (91cm幅レギュラーサイズ)
TAIS: 00170-000892

レンタル価格	8,000 円/月
1割負担額	800 円/月
2割負担額	1,600 円/月
全国平均価格	8,970 円/月

パラマウントベッド Q-AURA (クオラ) 木製ボード

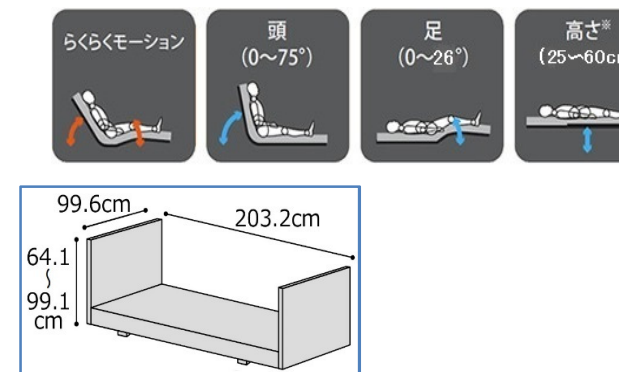
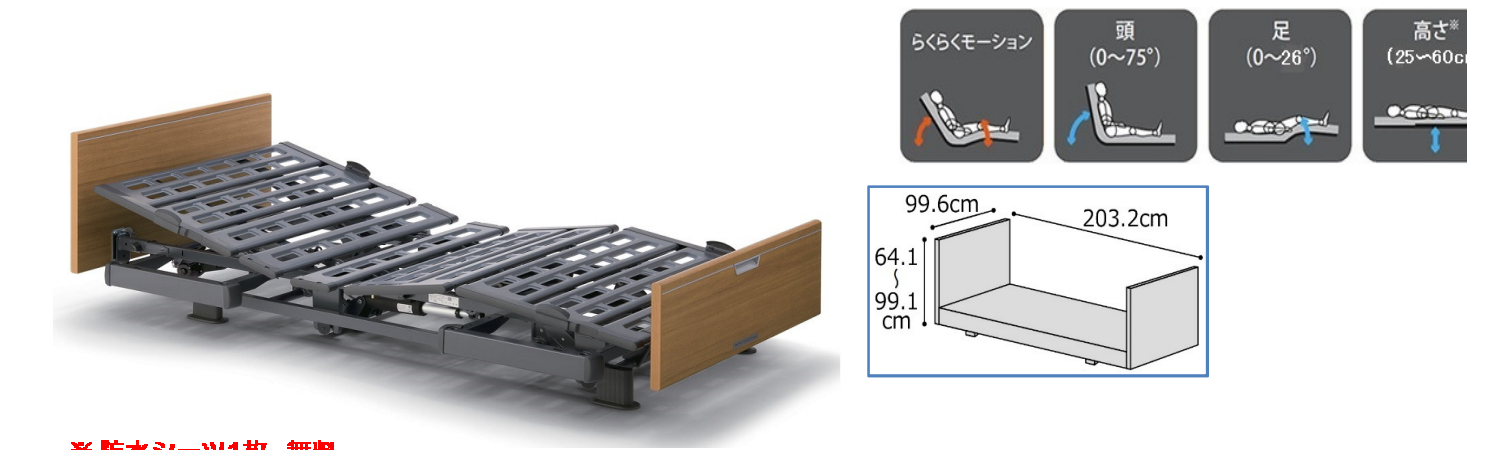

※ 防水シート1枚 無料
※ 納品時の既存ベッド処分費 無料

3モーター
KQ-63330 (91cm幅レギュラーサイズ)
TAIS: 00170-000917

レンタル価格	6,000 円/月
1割負担額	600 円/月
2割負担額	1,200 円/月
全国平均価格	8,080 円/月

2モーター
KQ-62330 (91cm幅レギュラーサイズ)
TAIS: 00170-000915

レンタル価格	5,000 円/月
1割負担額	500 円/月
2割負担額	1,000 円/月
全国平均価格	6,560 円/月

パラマウントベッド 超低床ベッド FeeZシリーズ 樹脂ボード

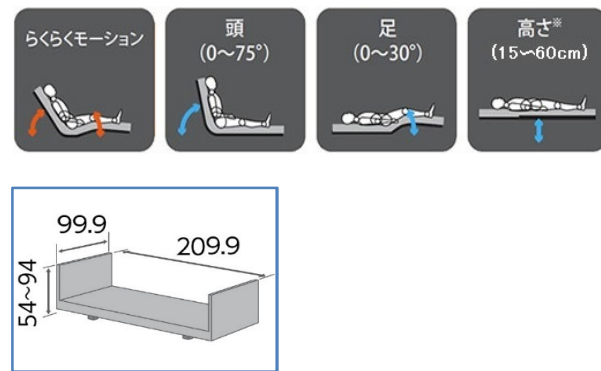

※ 防水シート1枚 無料
※ 納品時の既存ベッド処分費 無料

らくらくモーション
KQ-7831 (91cm幅レギュラーサイズ)
TAIS: 00170-000919

レンタル価格	9,000 円/月
1割負担額	900 円/月
2割負担額	1,800 円/月
全国平均価格	10,550 円/月

2モーター
KQ-7731 (91cm幅レギュラーサイズ)
TAIS: 00170-000918

レンタル価格	8,000 円/月
1割負担額	800 円/月
2割負担額	1,600 円/月
全国平均価格	8,620 円/月

パラマウントベッド Q-AURA (クオラ) 樹脂ボード

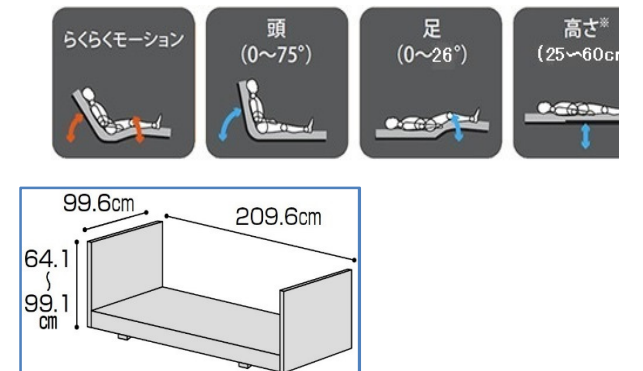
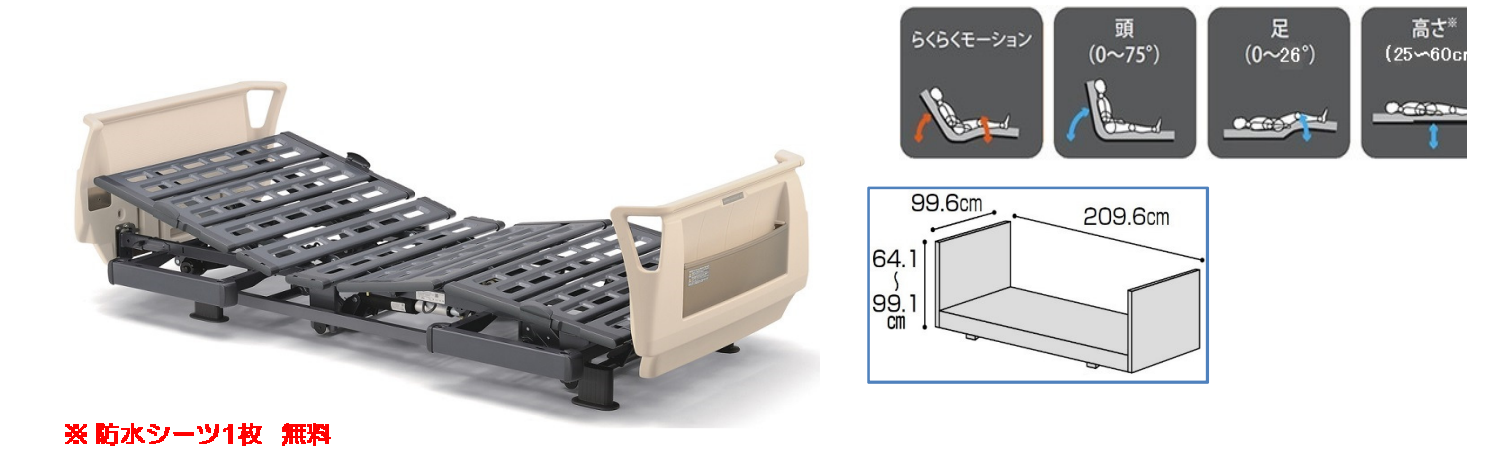

※ 防水シート1枚 無料
※ 納品時の既存ベッド処分費 無料

3モーター
KQ-63310 (91cm幅レギュラーサイズ)
TAIS: 00170-000874

レンタル価格	6,000 円/月
1割負担額	600 円/月
2割負担額	1,200 円/月
全国平均価格	8,070 円/月

2モーター
KQ-62310 (91cm幅レギュラーサイズ)
TAIS: 00170-000868

レンタル価格	5,000 円/月
1割負担額	500 円/月
2割負担額	1,000 円/月
全国平均価格	6,290 円/月

パラマウントベッド レントシリーズ



※ 防水シート1枚 無料
※ 納品時の既存ベッド処分費 無料

カラー: サンドホワイト

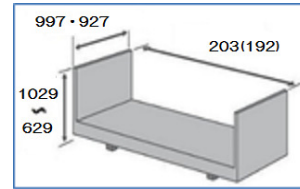

カラー: ミントグリーン



カラー: ソフトピンク

3モーター
KQ-68333 (91cm幅レギュラーサイズ)
TAIS: 00170-001020

レンタル価格	8,000 円/月
1割負担額	800 円/月
2割負担額	1,600 円/月
全国平均価格	8,710 円/月

2モーター
KQ-68233 (91cm幅レギュラーサイズ)
TAIS: 00170-001023

レンタル価格	7,000 円/月
1割負担額	700 円/月
2割負担額	1,400 円/月
全国平均価格	7,090 円/月

1モーター
KQ-68133 (91cm幅レギュラーサイズ)
TAIS: 00170001026

レンタル価格	6,000 円/月
1割負担額	600 円/月
2割負担額	1,200 円/月
全国平均価格	5,410 円/月

スイングアーム介助バー KS-098A



TAIS:00170-000898
全長: 112.1cm
全高: 52.6cm

レンタル価格	1,000 円/月
1割負担額	100 円/月
2割負担額	200 円/月
全国平均価格	1,790 円/月

サイドグリップ KS-030A



TAIS:00170-000897
全長: 82.2cm
全高: 52.3cm

レンタル価格	1,000 円/月
1割負担額	100 円/月
2割負担額	200 円/月
全国平均価格	960 円/月

ベッドサイドレール KS-161Q



TAIS:00170-000527
全長: 96.4cm
全高: 50.3cm
※1セット 2本

レンタル価格	500 円/月
1割負担額	50 円/月
2割負担額	100 円/月
全国平均価格	440 円/月

ベッドサイドレール KS-171Q



TAIS:00170-000529
全長: 96.4cm
全高: 56.3cm
※1セット 2本

レンタル価格	500 円/月
1割負担額	50 円/月
2割負担額	100 円/月
全国平均価格	450 円/月

ベッドサイドレール KS-191Q



TAIS:00170-000752
全長: 82.7cm
全高: 50.3cm
※1本

レンタル価格	250 円/月
1割負担額	25 円/月
2割負担額	50 円/月
全国平均価格	330 円/月

ベッドサイドレール KS-151Q



TAIS:00170-000537
全長: 59.0cm
全高: 50.3cm
※1本

レンタル価格	500 円/月
1割負担額	50 円/月
2割負担額	100 円/月
全国平均価格	370 円/月

ベッドサイドテーブル KF-1930



TAIS:00170-000751
型番: KF-1930
幅: 90.7cm
奥行: 44.5cm
高さ: 61~92.5cm

レンタル価格	2,000 円/月
1割負担額	200 円/月
2割負担額	400 円/月
全国平均価格	2,750 円/月

リハビリテーブル KF-840



TAIS:00170-000489
型番: KF-840
幅: 79cm
奥行: 58cm
高さ: 54~79cm

レンタル価格	2,000 円/月
1割負担額	200 円/月
2割負担額	400 円/月
全国平均価格	3,140 円/月

オーバーベッドテーブル KF-833LB



TAIS:00170-000323
型番: KF-833LB
全幅: 128.4cm
奥行: 43.2cm
高さ: 63~95cm

レンタル価格	2,000 円/月
1割負担額	200 円/月
2割負担額	400 円/月
全国平均価格	2,850 円/月

アジャストテーブル KQ-090



TAIS:00170-000188
型番: KQ-090
全幅: 32cm
長さ: 70~106.2cm

レンタル価格	500 円/月
1割負担額	50 円/月
2割負担額	100 円/月
全国平均価格	580 円/月

端座位保持テーブル KF-890



TAIS:00170-000574
型番: KF-890
幅: 68cm
奥行: 77cm
高さ: 55~80cm

レンタル価格	5,000 円/月
1割負担額	500 円/月
2割負担額	1,000 円/月
全国平均価格	6,780 円/月

IVポール KC-56



TAIS:00170-000078
型番: KC-56
高さ: 104.2~178.7cm

レンタル価格	500 円/月
1割負担額	50 円/月
2割負担額	100 円/月
全国平均価格	円/月

パラマウントベッド イージーグライドM



TAIS: 00170-000570
全長: 82.7cm
全高: 50.3cm

レンタル価格	1,000 円/月
1割負担額	100 円/月
2割負担額	200 円/月
全国平均価格	1,240 円/月

モルテン イージーモーション



TAIS: 00054-000032
全幅: 78cm
奥行: 38cm

レンタル価格	1,000 円/月
1割負担額	100 円/月
2割負担額	200 円/月
全国平均価格	1,200 円/月

パラマウントベッド ターンテーブル S



TAIS: 00170-000706
型番: KZ-A52044
サイズ: 直径 38cm
※乗るときに足の踏み
替えが困難な方の方向
転換をサポートします。

レンタル価格	2,000 円/月
1割負担額	200 円/月
2割負担額	400 円/月
全国平均価格	2,910 円/月

ラックヘルケア フレックスボード



TAIS:00245-000151
長: 110cm
高: 50cm

レンタル価格	2,500 円/月
1割負担額	250 円/月
2割負担額	500 円/月
全国平均価格	3,110 円/月

パラマウントベッド フレキシベルトハグM



TAIS: 00170-000694
型番: KZ-A52039
幅: 70~120cm
※体にしっかりと装着
できるベルトタイプ。

レンタル価格	2,000 円/月
1割負担額	200 円/月
2割負担額	400 円/月
全国平均価格	1,720 円/月

パラマウントベッド リターンベルト M



TAIS: 00170-000841
型番: KZ-A29051
幅: 105~125cm
※臀部に巻いて、立ち上り
や移乗の際に身体を支え
るベルトです。

レンタル価格	2,000 円/月
1割負担額	200 円/月
2割負担額	400 円/月
全国平均価格	2,080 円/月

ブラツ 超低床介護用ベッド Rafio ポジショニングシリーズ 木製ボード



Rafio



背上げ 70° 電動ハイバック20° 背rest運動 70°/22° 膝上げ 22° 高さ調節

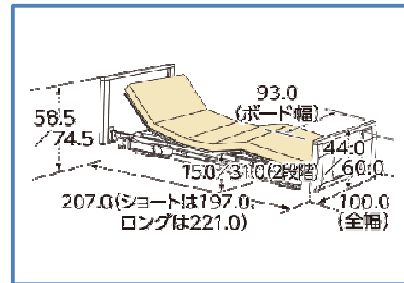

※ 防水シート1枚 無料
※ 納品時の既存ベッド処分費 無料

3モーター

P110-71BAR (レギュラーサイズ)
P110-71BAS (ショートサイズ)
P110-71BAL (ロングサイズ)

TAIS : 00631-000342

レンタル価格	8,000 円/月
1割負担額	800 円/月
2割負担額	1,600 円/月
全国平均価格	8,550 円/月

2モーター

P110-21BAR (レギュラーサイズ)
P110-21BAS (ショートサイズ)
P110-21BAL (ロングサイズ)

TAIS : 00631-000332

レンタル価格	7,000 円/月
1割負担額	700 円/月
2割負担額	1,400 円/月
全国平均価格	7,710 円/月

ブラツ 超低床介護用ベッド Rafio ポジショニングシリーズ 樹脂ボード



Rafio



背上げ 70° 電動ハイバック20° 背rest運動 70°/22° 膝上げ 22° 高さ調節

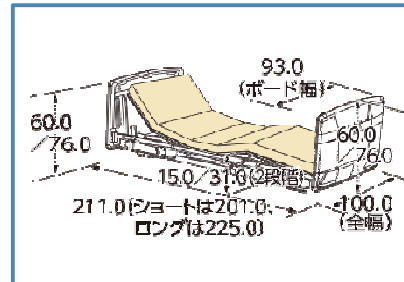

※ 防水シート1枚 無料
※ 納品時の既存ベッド処分費 無料

3モーター

P110-71ACR (レギュラーサイズ)
P110-71ACS (ショートサイズ)
P110-71ACL (ロングサイズ)

TAIS : 00631-000341

レンタル価格	8,000 円/月
1割負担額	800 円/月
2割負担額	1,600 円/月
全国平均価格	9,890 円/月

2モーター

P110-21ACR (レギュラーサイズ)
P110-21ACS (ショートサイズ)
P110-21ACL (ロングサイズ)

TAIS : 00631-000331

レンタル価格	7,000 円/月
1割負担額	700 円/月
2割負担額	1,400 円/月
全国平均価格	8,050 円/月

ブラツ 超低床介護用ベッド Rafio ベーシックシリーズ 木製ボード



Rafio



背上げ 70° 背rest運動 70°/22° 膝上げ 22° 高さ調節

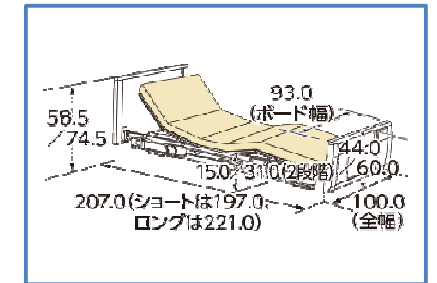

※ 防水シート1枚 無料
※ 納品時の既存ベッド処分費 無料

3モーター

P110-32BAR (レギュラーサイズ)
P110-32BAS (ショートサイズ)
P110-32BAL (ロングサイズ)

TAIS : 00631-000347

レンタル価格	7,000 円/月
1割負担額	700 円/月
2割負担額	1,400 円/月
全国平均価格	9,140 円/月

2モーター

P110-22BAR (レギュラーサイズ)
P110-22BAS (ショートサイズ)
P110-22BAL (ロングサイズ)

TAIS : 00631-000337

レンタル価格	6,000 円/月
1割負担額	600 円/月
2割負担額	1,200 円/月
全国平均価格	7,540 円/月

ブラツ 超低床介護用ベッド Rafio ベーシックシリーズ 樹脂ボード



Rafio

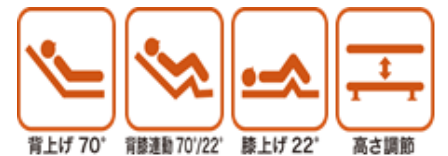

背上げ 70° 背rest運動 70°/22° 膝上げ 22° 高さ調節

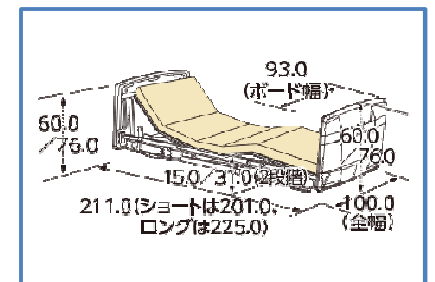

※ 防水シート1枚 無料
※ 納品時の既存ベッド処分費 無料

3モーター

P110-71ACR (レギュラーサイズ)
P110-71ACS (ショートサイズ)
P110-71ACL (ロングサイズ)

TAIS : 00631-000341

レンタル価格	7,000 円/月
1割負担額	700 円/月
2割負担額	1,400 円/月
全国平均価格	10,070 円/月

2モーター

P110-21ACR (レギュラーサイズ)
P110-21ACS (ショートサイズ)
P110-21ACL (ロングサイズ)

TAIS : 00631-000331

レンタル価格	6,000 円/月
1割負担額	600 円/月
2割負担額	1,200 円/月
全国平均価格	8,280 円/月

ブラッツ 在宅介護用ベッド ミオレットⅢ 木製フラットボード



ミオレットシリーズ
MiolettⅢ

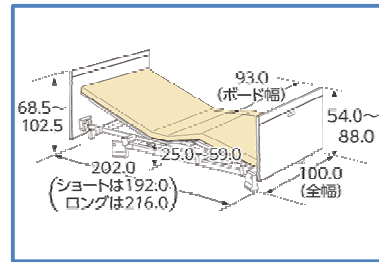

※ 防水シート1枚 無料
※ 納品時の既存ベッド処分費 無料



3モーター

P113-31BA (レギュラーサイズ)
P113-31BA (ショートサイズ)
P113-31BA (ロングサイズ)

TAIS : 00631-000558

レンタル価格	6,000 円/月
1割負担額	600 円/月
2割負担額	1,200 円/月
全国平均価格	8,420 円/月



2モーター

P113-21BA (レギュラーサイズ)
P113-21BA (ショートサイズ)
P113-21BA (ロングサイズ)

TAIS : 00631-000554

レンタル価格	5,000 円/月
1割負担額	500 円/月
2割負担額	1,000 円/月
全国平均価格	6,980 円/月

フランスベッド フローアベッドFLB-03



フランスベッド株式会社
FranceBed

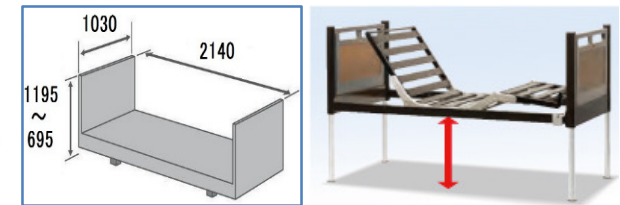
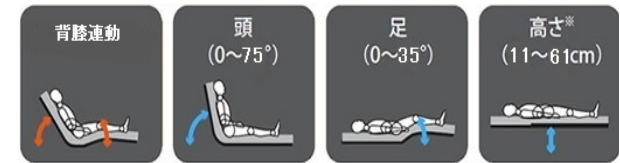

※ 防水シート1枚 無料
※ 納品時の既存ベッド処分費 無料

3モーター

フロアベッド FLB-03

TAIS : 00200-000480

レンタル価格	9,000 円/月
1割負担額	900 円/月
2割負担額	1,800 円/月
全国平均価格	14,130 円/月

ベッド用グリップ GR-510



TAIS00631-000536
全長: 117.0cm
全高: 54.0cm

レンタル価格	1,000 円/月
1割負担額	100 円/月
2割負担額	200 円/月
全国平均価格	1,870 円/月

サイドレール BG-96J



TAIS00631-000150
全長: 96.0cm
全高: 44.5cm

※1セット 2本

レンタル価格	500 円/月
1割負担額	50 円/月
2割負担額	100 円/月
全国平均価格	430 円/月

サイドレール BG-75J



TAIS00631-000151
全長: 75.0cm
全高: 44.5cm

※1セット 2本

レンタル価格	500 円/月
1割負担額	50 円/月
2割負担額	100 円/月
全国平均価格	460 円/月

ベッド用グリップ GR-510



AIS00200-000428
全長: 117.3cm
全高: 41.6cm

レンタル価格	1,000 円/月
1割負担額	100 円/月
2割負担額	200 円/月
全国平均価格	1,260 円/月

サイドレール SR-100JJ CSIV



TAIS00200-000171
全長: 96.5cm
全高: 41.6cm

※1セット 2本

レンタル価格	500 円/月
1割負担額	50 円/月
2割負担額	100 円/月
全国平均価格	460 円/月

サイドレール SR-300JJ CSIV



TAIS00200-000172
全長: 76.0cm
全高: 41.6cm

※1セット 2本

レンタル価格	500 円/月
1割負担額	50 円/月
2割負担額	100 円/月
全国平均価格	450 円/月

サイドレール PA500-FU44



AIS00631-000202
全長: 59.0cm
全高: 44.5cm

※1本

レンタル価格	500 円/月
1割負担額	50 円/月
2割負担額	100 円/月
全国平均価格	390 円/月

キャスター PC500-FU8CK5



AIS00631-000206

レンタル価格	500 円/月
1割負担額	50 円/月
2割負担額	100 円/月
全国平均価格	750 円/月

オーバーテーブル PGT-400LM



AIS00631-000121

レンタル価格	500 円/月
1割負担額	50 円/月
2割負担額	100 円/月
全国平均価格	580 円/月

サイドレール SR-350JJ CS



AIS00200-000471
全長: 59.0cm
全高: 41.6cm

※1本

レンタル価格	500 円/月
1割負担額	50 円/月
2割負担額	100 円/月
全国平均価格	430 円/月

キャスター 50CAJW



TAIS00200-000660

レンタル価格	500 円/月
1割負担額	50 円/月
2割負担額	100 円/月
全国平均価格	640 円/月

アイソネックス ナーセントExロール200



品番:TAIS00149-000034
全長:200cm
全高:24cm
重量:1.8kg

レンタル価格	2,000 円/月
1割負担額	200 円/月
2割負担額	400 円/月
全国平均価格	2,100 円/月

アイソネックス ナーセントExロール150



品番:TAIS00149-000035
全長:150cm
全高:24cm
重量:1.35kg

レンタル価格	2,000 円/月
1割負担額	200 円/月
2割負担額	400 円/月
全国平均価格	1,840 円/月

アイソネックス ナーセントExロール100



品番:TAIS00149-000036
全長:100cm
全高:24cm
重量:0.9kg

レンタル価格	1,500 円/月
1割負担額	150 円/月
2割負担額	300 円/月
全国平均価格	1,530 円/月

アイソネックス ナーセントExワイド



品番:TAIS00149-000037
全長:80cm
全高:70cm
重量:1.9kg

レンタル価格	2,000 円/月
1割負担額	200 円/月
2割負担額	400 円/月
全国平均価格	2,020 円/月

アイソネックス ナーセントExユー M



品番:TAIS00149-000038
全長:52cm
全高:48cm
重量:0.7kg

レンタル価格	1,500 円/月
1割負担額	150 円/月
2割負担額	300 円/月
全国平均価格	1,610 円/月

アイソネックス ナーセントExユー L



品番:TAIS00149-000039
全長:57cm
全高:77cm
重量:1.25kg

レンタル価格	2,000 円/月
1割負担額	200 円/月
2割負担額	400 円/月
全国平均価格	1,790 円/月

タイカ ウェルビーHPジャンボ



品番:PC-HC-J1
品番:TAIS00563-000073
全長:73cm
全高:73cm
重量:2.4kg

レンタル価格	2,000 円/月
1割負担額	200 円/月
2割負担額	400 円/月
全国平均価格	2,000 円/月

タイカ ウェルビーHPピロータイプ



品番:PC-HC-P1
品番:TAIS00563-000080
全長:30cm
全高:80cm
重量:0.8kg

レンタル価格	1,500 円/月
1割負担額	150 円/月
2割負担額	300 円/月
全国平均価格	1,310 円/月

タイカ ウェルビーHPウェーブ



品番:PC-HC-W1
品番:TAIS00563-000076
全長:75cm
全高:65cm
重量:1.1kg

レンタル価格	1,500 円/月
1割負担額	150 円/月
2割負担額	300 円/月
全国平均価格	1,460 円/月

タイカ ウェルビーHPウェーブロング



品番:PC-HC-W2
品番:TAIS00563-000081
全長:75cm
全高:80cm
重量:1.5kg

レンタル価格	2,000 円/月
1割負担額	200 円/月
2割負担額	400 円/月
全国平均価格	1,840 円/月

タイカ ウェルビーHPプーメラン(大)



品番:PC-HC-B1
品番:TAIS00563-000074
全長:90cm
全高:50cm
重量:1.3kg

レンタル価格	1,000 円/月
1割負担額	100 円/月
2割負担額	200 円/月
全国平均価格	1,450 円/月

タイカ ウェルビーHPプーメラン(小)



品番:PC-HC-B2
品番:TAIS00563-000075
全長:74cm
全高:44cm
重量:0.8kg

レンタル価格	1,000 円/月
1割負担額	100 円/月
2割負担額	200 円/月
全国平均価格	1,310 円/月

パラマウントベッド バナナターン S



品番:KE-P153
品番:TAIS00170-000684
全長:46cm
全高:21cm

レンタル価格	1,000 円/月
1割負担額	100 円/月
2割負担額	200 円/月
全国平均価格	910 円/月

パラマウントベッド バナナターン M



品番:KE-P152
品番:TAIS00170-000683
全長:109cm
全高:31cm

レンタル価格	1,000 円/月
1割負担額	100 円/月
2割負担額	200 円/月
全国平均価格	1,520 円/月

パラマウントベッド バナナターン L



品番:KE-P151
品番:TAIS00170-000682
全長:140cm
全高:42cm

レンタル価格	1,000 円/月
1割負担額	100 円/月
2割負担額	200 円/月
全国平均価格	1,590 円/月

パラマウントベッド ペンギンサポート



品番:KE-100S
品番:TAIS00170-000713
寸法:480mm×1630mm

レンタル価格	1,000 円/月
1割負担額	100 円/月
2割負担額	200 円/月
全国平均価格	1,340 円/月

モルテン セロリ (Aタイプ)



品番:TAIS00054-0000112
寸法:68cm×32cm×10cm

レンタル価格	1,000 円/月
1割負担額	100 円/月
2割負担額	200 円/月
全国平均価格	1,310 円/月

モルテン セロリ (Bタイプ)



品番:TAIS00054-0000113
寸法:141cm×23cm×80cm

レンタル価格	1,000 円/月
1割負担額	100 円/月
2割負担額	200 円/月
全国平均価格	1,830 円/月

モリトー 移座えもんシートBLACK (MLサイズ)



品番:TAIS00229-000042
全幅:120cm
奥行:75cm

レンタル価格	500 円/月
1割負担額	50 円/月
2割負担額	100 円/月
全国平均価格	640 円/月

アイ・ソネックス ライトターン



品番:TAIS00149-000017
全幅:43cm
全高:39cm
奥行:13cm

レンタル価格	2,000 円/月
1割負担額	200 円/月
2割負担額	400 円/月
全国平均価格	2,280 円/月

モルテン アスティス



品番:TAIS00054-000095
全幅:148cm
奥行:93cm

レンタル価格	6,000 円/月
1割負担額	600 円/月
2割負担額	1,200 円/月
全国平均価格	6,290 円/月

パラマウントベッド エバーリーフ7 通気タイプ



91cm幅	KE-641T	TAIS/00170-000878
83cm幅	KE-643T	TAIS/00170-000880
91cm幅mini	KE-642T	TAIS/00170-000912
83cm幅mini	KE-643S	TAIS/00170-000913

寝心地に配慮したクッション性が高いソフト面と動きやすさに配慮した肌触り性が高いハード面で寝心地が選べる薄型リバーシブルマットレス

レンタル価格	1,500 円/月
1割負担額	150 円/月
2割負担額	300 円/月
全国平均価格	1,800 円/月

パラマウントベッド ストレッチスリム 通気タイプ



100cm幅	KE-777TQ	TAIS/00170-000749
91cm幅	KE-771TQ	TAIS/00170-000745
83cm幅	KE-773TQ	TAIS/00170-000747
91cm幅mini	KE-772TQ	TAIS/00170-000746
83cm幅mini	KE-774TQ	TAIS/00170-000748

マットレスが伸びる独自のストレッチシステム採用。厚さ7cmの薄型・軽量マットレス

レンタル価格	1,500 円/月
1割負担額	150 円/月
2割負担額	300 円/月
全国平均価格	1,970 円/月

トーヨーソフランテック ケアブリーズ



91cm幅	TAIS/00523-000019
83cm幅	TAIS/00523-000019
91cm幅ジョイント	TAIS/00523-000019
83cm幅ジョイント	TAIS/00523-000019

やわらかな寝心地の「やわらかめ」と身体がしずみこみにくい「かため」のリバーシブル仕様

レンタル価格	1,000 円/月
1割負担額	100 円/月
2割負担額	200 円/月
全国平均価格	1,780 円/月

タイカ アルファプラすくっとRe 通気タイプ



91cm幅	TS-SKT-PA1R	TAIS/00563-000108
83cm幅	TS-SKT-PA3R	TAIS/00563-000106
91cm幅ジョイント	TS-SKT-PA1S	TAIS/00563-000109
83cm幅ジョイント	TS-SKT-PA3S	TAIS/00563-000107

アクティブな日々へと背中を押してくれるマットレス。

レンタル価格	2,000 円/月
1割負担額	200 円/月
2割負担額	400 円/月
全国平均価格	2,940 円/月

パラマウントベッド エバーフィットC3 通気タイプ



100cm幅	KE-617TQ	TAIS/00170-001046
91cm幅	KE-611TQ	TAIS/00170-001042
83cm幅	KE-613TQ	TAIS/00170-001044
91cm幅mini	KE-612TQ	TAIS/00170-001043
83cm幅mini	KE-614TQ	TAIS/00170-001045

厚さわずか10cmで、体圧分散性と動きやすさの使い分けが可能なリバーシブルマットレス

レンタル価格	2,000 円/月
1割負担額	200 円/月
2割負担額	400 円/月
全国平均価格	2,810 円/月

パラマウントベッド ストレッチフィット 通気タイプ



100cm幅	KE-787TQ	TAIS/00170-000739
91cm幅	KE-781TQ	TAIS/00170-000735
83cm幅	KE-783TQ	TAIS/00170-000737
91cm幅mini	KE-782TQ	TAIS/00170-000736
83cm幅mini	KE-784TQ	TAIS/00170-000738

マットレスが伸びて身体のずれを軽減するストレッチシステムにすぐれた体圧分散をプラス。

レンタル価格	2,000 円/月
1割負担額	200 円/月
2割負担額	400 円/月
全国平均価格	2,750 円/月

日本ケアサプライ ケアデュオ



91cm幅ジョイント	TAIS/00614-000007
91cm幅	TAIS/00614-000007
83cm幅	TAIS/00614-000007
91cm幅ジョイント	TAIS/00614-000007
83cm幅ジョイント	TAIS/00614-000007

レンタル価格	2,000 円/月
1割負担額	200 円/月
2割負担額	400 円/月
全国平均価格	1,760 円/月

モルテン ライフ



91cm幅	MLF91DBL	TAIS/00054-000161
91cm幅ジョイント	MLF91SDBL	TAIS/00054-000161

さまざまな状態の利用者様へ自立支援と親しみのある寝心地を提供する「かたさ調整式」ベースマットレス

レンタル価格	3,000 円/月
1割負担額	300 円/月
2割負担額	600 円/月
全国平均価格	3,100 円/月

タイカ アルファプラF 通気タイプ



100cm幅	MB-FA0R	TAIS/00563-000069
91cm幅	MB-FA1R	TAIS/00563-000067
83cm幅	MB-FA3R	TAIS/00563-000064
91cm幅ジョイント	MB-FA1S	TAIS/00563-000066
83cm幅ジョイント	MB-FA3S	TAIS/00563-000063

αGELとゲルサンド構造が実現した「高い床ずれ防止効果」と「ベッド上での動きやすさ」トータルバランスに優れたマットレスです。

レンタル価格	5,000 円/月
1割負担額	500 円/月
2割負担額	1,000 円/月
全国平均価格	6,180 円/月

パラマウントベッド エバークラウド 通気タイプ



91cm幅	KE-621TQ	TAIS/00170-000962
83cm幅	KE-622TQ	TAIS/00170-000963
91cm幅mini	KE-623TQ	TAIS/00170-000964
83cm幅mini	KE-624TQ	TAIS/00170-000965

レンタル価格	5,000 円/月
1割負担額	500 円/月
2割負担額	1,000 円/月
全国平均価格	5,510 円/月

パラマウントベッド マキシフロート



91cm幅	KE-801A	TAIS/00170-000045
83cm幅	KE-803A	TAIS/00170-000046

弾力性の異なるウレタンフォームの3層構造お手入れは拭きだけ、抗菌効果もある体圧分散マットレスです

レンタル価格	4,000 円/月
1割負担額	400 円/月
2割負担額	800 円/月
全国平均価格	4,710 円/月

ケーブ キュオラ 通気タイプ



90cm幅	CR-591	TAIS/00206-000077
90cm幅ジョイント	CR-593	TAIS/00206-000077

抜群の通気性、動きやすい安定性、優れた体圧分散性、AクラスのQOLを実現するウレタンフォームマットレス。

レンタル価格	5,000 円/月
1割負担額	500 円/月
2割負担額	1,000 円/月
全国平均価格	5,020 円/月

タイカ アルファプラL 通気タイプ



100cm幅	MB-LA0R	TAIS/00563-000095
91cm幅	MB-LA1R	TAIS/00563-000093
83cm幅	MB-LA3R	TAIS/00563-000091
91cm幅ジョイント	MB-LA1S	TAIS/00563-000094
83cm幅ジョイント	MB-LA3S	TAIS/00563-000092

床ずれ軽度リスクの方向けの体圧分散式マットレス。柔らかめの高弾性無膜ウレタンフォームとアルファゲルの組み合わせで、体圧分散と動きやすさを両立しました。

レンタル価格	3,000 円/月
1割負担額	300 円/月
2割負担額	600 円/月
全国平均価格	4,950 円/月

パラマウントベッド ストレッチグライド 通気タイプ



100cm幅	KE-797TQ	TAIS/00170-000729
91cm幅	KE-791TQ	TAIS/00170-000725
83cm幅	KE-793TQ	TAIS/00170-000727
91cm幅mini	KE-792TQ	TAIS/00170-000726
83cm幅mini	KE-794TQ	TAIS/00170-000728

性質の異なるウレタンフォームを2層追加してさらに優れた体圧分散性を発揮

レンタル価格	5,000 円/月
1割負担額	500 円/月
2割負担額	1,000 円/月
全国平均価格	5,130 円/月

パラマウントベッド アクアフロート 通気タイプ



91cm幅	KE-841Q	TAIS/00170-000507
83cm幅	KE-843Q	TAIS/00170-000506
91cm幅mini	KE-8411Q	TAIS/00170-000511
83cm幅mini	KE-8431Q	TAIS/00170-000512

特大部材を使用した高バンプの床ずれ発生リスクの高い臀部の圧力を効果的に分散させます。背上げた時に、特に高い効果を発揮します。

レンタル価格	3,000 円/月
1割負担額	300 円/月
2割負担額	600 円/月
全国平均価格	5,280 円/月

テックワン メディマット コンビ型



91cm幅	BF915T	TAIS/00413-000003
83cm幅	BF835T	TAIS/00413-000002

突起物をつつみ込む集中除圧。ムレもありません。

レンタル価格	6,000 円/月
1割負担額	600 円/月
2割負担額	1,200 円/月
全国平均価格	6,176 円/月

パラマウントベッド **こちあ風香**

シンプルなのに機能充実。
使いやすさと体圧分散性能を両立させた
エアーマットレス。

- 91cm幅 KE-951M TAIS/00170-000899
- 83cm幅 KE-953M TAIS/00170-000900



レンタル価格	6,000 円/月
1割負担額	600 円/月
2割負担額	1,200 円/月
全国平均価格	6,160 円/月

パラマウントベッド **こちあ利楽 (通気タイプ)**

電源コードを差し込むだけで、床ずれ防止機能が
スタート。
操作不要の全自動エアーマットレス。

- 91cm幅 KE-971T TAIS/00170-001069
- 83cm幅 KE-973T TAIS/00170-001071
- 91cm幅mini KE-972T TAIS/00170-001070
- 83cm幅mini KE-974T TAIS/00170-001072



レンタル価格	7,000 円/月
1割負担額	700 円/月
2割負担額	1,400 円/月
全国平均価格	円/月

モルテン **ステージア (ハイブリッドタイプ)**

マイクロエアセル+運動したウレタンフォーム=ハイブリ
ッド構造、底着き防止層により、優れた体圧分散性能と
除圧性能及び寝心地の良さと寝返りのしやすさを向上。
寝床内の「むれ」や「ひえ」を対策します。

- 91cm幅 MSTA91 TAIS/00054-000115
- 91cm幅ワイド MSTA91S TAIS/00054-000115



レンタル価格	7,000 円/月
1割負担額	700 円/月
2割負担額	1,400 円/月
全国平均価格	7,340 円/月

ケーブル **ネクサスR**

ネクサスRは、幅広い療養者や状態の変化に対応できる
ネクサスを、さらに進化させた次世代の高機能マルチタ
イプエアットレスとして開発されました。

- 90cm幅 CR-663 TAIS/00206-000083
- 84cm幅 CR-660 TAIS/00206-000082
- 90cm幅ワイド CR-667 TAIS/00206-000085
- 84cm幅ワイド CR-665 TAIS/00206-000084



レンタル価格	7,000 円/月
1割負担額	700 円/月
2割負担額	1,400 円/月
全国平均価格	7,760 円/月

パラマウントベッド **こちあ結城 (ゆうき) 3Dタイプ**

ベッドリンクが体圧分散とずれ軽減を全自動で
サポート。3Dセルが臀部を包み込み、さらに
効果を高めます。

- 91cm幅 KE-931QS TAIS/00170-000845
- 83cm幅 KE-933QS TAIS/00170-000847
- 91cm幅mini KE-932QS TAIS/00170-000846
- 83cm幅mini KE-934QS TAIS/00170-000848



レンタル価格	7,000 円/月
1割負担額	700 円/月
2割負担額	1,400 円/月
全国平均価格	8,870 円/月

ケーブル **ビッグセル インフィニティ**

床ずれ・安全対策全てが超高機能に進化したエアーマッ
トレス。自動ヘッドアップ対応で設定や解除の忘れが
なく、底つき防止に確実に対応。個別ケアに対応する3
つのモード(拘縮・微波動・クイックハード)。

- 100cm幅 CR-569 TAIS/00206-000074
- 90cm幅 CR-555 TAIS/00206-000074
- 84cm幅 CR-550 TAIS/00206-000074
- 90cm幅ワイド CR-557 TAIS/00206-000074
- 84cm幅ワイド CR-553 TAIS/00206-000074



レンタル価格	8,000 円/月
1割負担額	800 円/月
2割負担額	1,600 円/月
全国平均価格	9,640 円/月

ケーブル **スモールチェンジ ラグーナ**

療養者の「寝たきり」の辛さを少しでも柔らげたい。
介護者の「夜間介護」の負担を少しでも減らしたい。
スモールチェンジ『LAGUNA』は、そんな想いから生まれた
エアーマットレスです。

- 100cm幅 CR-711 TAIS/00206-000106
- 90cm幅 CR-703 TAIS/00206-000103
- 84cm幅 CR-700 TAIS/00206-000102
- 90cm幅ワイド CR-707 TAIS/00206-000105
- 84cm幅ワイド CR-705 TAIS/00206-000104



レンタル価格	8,000 円/月
1割負担額	800 円/月
2割負担額	1,600 円/月
全国平均価格	9,180 円/月

モルテン **オスカー (ハイブリッドタイプ)**

体圧分散に求められる重要な8つの特性(体圧分散性能・
除圧性能・すれ力対策・寝心地・座位安定性・むれ対策・
ひえ対策・体位変換)全てを備えています。

- 91cm幅 MOSC91 TAIS/00054-000137
- 83cm幅 MOSC83 TAIS/00054-000137
- 91cm幅ワイド MOSC91S TAIS/00054-000137
- 83cm幅ワイド MOSC83S TAIS/00054-000137



レンタル価格	8,000 円/月
1割負担額	800 円/月
2割負担額	1,600 円/月
全国平均価格	9,400 円/月

ミキ BAL1 標準型自走式



TAIS: 00122-000451
全幅: 64cm×奥行: 98cm
座幅: 40cm
全座高: 43.5cm
重量: 12.9kg

レンタル価格	2,000 円/月
1割負担額	200 円/月
2割負担額	400 円/月
全国平均価格	2,850 円/月

ミキ BAL2 標準型介助式



TAIS: 00122-000452
全幅: 59cm×奥行: 96.5cm
座幅: 40cm
全座高: 46.5cm
重量: 11.5kg

レンタル価格	2,000 円/月
1割負担額	200 円/月
2割負担額	400 円/月
全国平均価格	2,700 円/月

ミキ BAL3 多機能型自走式



TAIS: 00122-000453
全幅: 60cm×奥行: 98.5cm
座幅: 40cm
全座高: 43.5cm
重量: 14.7kg

レンタル価格	3,000 円/月
1割負担額	300 円/月
2割負担額	600 円/月
全国平均価格	3,890 円/月

ミキ BAL4 多機能型介助式



TAIS: 00122-000454
全幅: 54.5cm×奥行: 96cm
座幅: 40cm
全座高: 46cm
重量: 13.2kg

レンタル価格	3,000 円/月
1割負担額	300 円/月
2割負担額	600 円/月
全国平均価格	3,970 円/月

日進医療器 NA-L8α 標準型自走式



TAIS: 00175-000342
全幅: 58cm×奥行: 97cm
座幅: 40cm
全座高: 44cm
重量: 10.3kg

レンタル価格	3,000 円/月
1割負担額	300 円/月
2割負担額	600 円/月
全国平均価格	5,250 円/月

日進医療器 NAH-L7α 標準型介助式



TAIS: 00175-000341
全幅: 54cm×奥行: 97cm
座幅: 40cm
全座高: 44cm
重量: 8.8kg

レンタル価格	3,000 円/月
1割負担額	300 円/月
2割負担額	600 円/月
全国平均価格	5,090 円/月

日進医療器 NA-L8αW 多機能型自走式



TAIS: 00175-000372
全幅: 56cm×奥行: 97cm
座幅: 40cm
全座高: 44cm
重量: 10.9kg

レンタル価格	5,000 円/月
1割負担額	500 円/月
2割負担額	1,000 円/月
全国平均価格	5,960 円/月

日進医療器 NAH-L7αW 多機能型介助式



TAIS: 00175-000351
全幅: 54cm×奥行: 97cm
座幅: 40cm
全座高: 44cm
重量: 9.9kg

レンタル価格	5,000 円/月
1割負担額	500 円/月
2割負担額	1,000 円/月
全国平均価格	5,760 円/月

日進医療器 ULTRANA-U1 標準型自走式



TAIS: 00175-000318
全幅: 56cm×全長: 97cm
座幅: 40cm
全座高: 42cm
重量: 11.9kg

レンタル価格	3,000 円/月
1割負担額	300 円/月
2割負担額	600 円/月
全国平均価格	4,710 円/月

日進医療器 ULTRANAH-U1 標準型介助式



TAIS: 00175-000319
全幅: 54cm×全長: 97cm
座幅: 40cm
全座高: 42cm
重量: 10.7kg

レンタル価格	3,000 円/月
1割負担額	300 円/月
2割負担額	600 円/月
全国平均価格	4,590 円/月

日進医療器 ULTRANA-U2W 多機能型自走式



TAIS: 00175-000327
全幅: 56cm×全長: 97cm
座幅: 40cm
全座高: 42cm
重量: 13.4kg

レンタル価格	5,000 円/月
1割負担額	500 円/月
2割負担額	1,000 円/月
全国平均価格	5,670 円/月

日進医療器 ULTRANAH-U2W 多機能型介助式



TAIS: 00175-000328
全幅: 54cm×全長: 97cm
座幅: 40cm
全座高: 42cm
重量: 11.9kg

レンタル価格	5,000 円/月
1割負担額	500 円/月
2割負担額	1,000 円/月
全国平均価格	5,630 円/月

日進医療器 ULTRANA-U7 モジュール型自走式



TAIS: 00160-000336
全幅: 57・59・61cm×全長: 100cm
座幅: 40・42・44cm
全座高: 40・42・44cm
重量: 14.7kg

レンタル価格	6,000 円/月
1割負担額	600 円/月
2割負担額	1,200 円/月
全国平均価格	7,070 円/月

日進医療器 ULTRANAH-U7 モジュール型介助式



TAIS: 00160-000337
全幅: 57・59・61cm×全長: 100cm
座幅: 40・42・44cm
全座高: 40・42・44cm
重量: 13.7kg

レンタル価格	6,000 円/月
1割負担額	600 円/月
2割負担額	1,200 円/月
全国平均価格	6,800 円/月

日進医療器 ULTRANA-U2W・BG 多機能型自走式



TAIS: 00175-000383
全幅: 63cm×全長: 99cm
座幅: 45cm
全座高: 42・44・46cm
重量: 14.8kg

レンタル価格	5,000 円/月
1割負担額	500 円/月
2割負担額	1,000 円/月
全国平均価格	6,000 円/月

日進医療器 ULTRANA-U1 G-Guard-2パッケージ



TAIS: 00175-000330
全幅: 57cm×全長: 97cm
座幅: 40cm
全座高: 42cm
重量: 15.3kg

レンタル価格	6,000 円/月
1割負担額	600 円/月
2割負担額	1,200 円/月
全国平均価格	7,390 円/月

松永製作所 **ネクストコア NEXT-11B HB 標準型自走式**



TAIS: 00066-000358
 全幅: 55cm×奥行: 93.5cm
 座幅: 40cm
 全座高: 43cm
 重量: 12.4kg

レンタル価格	3,000 円/月
1割負担額	300 円/月
2割負担額	600 円/月
全国平均価格	4,340 円/月

松永製作所 **ネクストコア NEXT-21B HB 標準型介助式**



TAIS: 00066-000359
 全幅: 54cm×奥行: 93.5cm
 座幅: 40cm
 全座高: 43cm
 重量: 11.4kg

レンタル価格	3,000 円/月
1割負担額	300 円/月
2割負担額	600 円/月
全国平均価格	4,380 円/月

松永製作所 **ネクストコアマルチ NEXT-31B HB 多機能型自走式**



TAIS: 00066-000360
 全幅: 56cm×奥行: 94.5cm
 座幅: 40cm
 全座高: 43cm
 重量: 13.8kg

レンタル価格	5,000 円/月
1割負担額	500 円/月
2割負担額	1,000 円/月
全国平均価格	4,870 円/月

松永製作所 **ネクストコアマルチ NEXT-41B HB 多機能型介助式**



TAIS: 00066-000361
 全幅: 56cm×奥行: 94.5cm
 座幅: 40cm
 全座高: 43cm
 重量: 12.8kg

レンタル価格	5,000 円/月
1割負担額	500 円/月
2割負担額	1,000 円/月
全国平均価格	4,850 円/月

松永製作所 **ネクストコアアジャスト NEXT-51B HB モジュール型自走式**



TAIS: 00066-000362
 全幅: 56cm×奥行: 96cm
 座幅: 40cm
 全座高: 41・43・45cm
 重量: 15.2kg

レンタル価格	6,000 円/月
1割負担額	600 円/月
2割負担額	1,200 円/月
全国平均価格	5,370 円/月

松永製作所 **ネクストコアアジャスト NEXT-61B HB モジュール型介助式**



TAIS: 00066-000363
 全幅: 55cm×奥行: 95.5cm
 座幅: 40cm
 全座高: 41・43・45cm
 重量: 14.2kg

レンタル価格	6,000 円/月
1割負担額	600 円/月
2割負担額	1,200 円/月
全国平均価格	5,390 円/月

松永製作所 **ネクストコアミニモ NEXT-50B HB モジュール型自走式**



TAIS: 00066-000364
 全幅: 56cm×奥行: 94cm
 座幅: 40cm
 全座高: 35・37・39cm
 重量: 14.8kg

レンタル価格	6,000 円/月
1割負担額	600 円/月
2割負担額	1,200 円/月
全国平均価格	5,400 円/月

松永製作所 **ネクストコアミニモ NEXT-60B HB モジュール型介助式**



TAIS: 00066-000365
 全幅: 55cm×奥行: 94cm
 座幅: 40cm
 全座高: 35・37・39cm
 重量: 14.2kg

レンタル価格	6,000 円/月
1割負担額	600 円/月
2割負担額	1,200 円/月
全国平均価格	5,440 円/月

ミキ **カルティマ CRT-5 標準型自走式**



TAIS: 00175-000568
 全幅: 55(57)cm×奥行: 98cm
 座幅: 40(42)cm
 全座高: 43.5cm
 重量: 9.9kg

レンタル価格	4,000 円/月
1割負担額	400 円/月
2割負担額	800 円/月
全国平均価格	4,780 円/月

ミキ **カルティマ CRT-6 標準型介助式**



TAIS: 00122-000570
 全幅: 49(51)cm×奥行: 98cm
 座幅: 40(42)cm
 全座高: 43.5cm
 重量: 9.1kg

レンタル価格	4,000 円/月
1割負担額	400 円/月
2割負担額	800 円/月
全国平均価格	4,740 円/月

ミキ **カルティマ CRT-7 多機能型自走式**



TAIS: 00175-000572
 全幅: 55(57)cm×奥行: 98cm
 座幅: 40(42)cm
 全座高: 43.5cm
 重量: 11.2kg

レンタル価格	5,000 円/月
1割負担額	500 円/月
2割負担額	5,000 円/月
全国平均価格	5,790 円/月

ミキ **カルティマ CRT-8 多機能型介助式**



TAIS: 00122-000574
 全幅: 49(51)cm×奥行: 98cm
 座幅: 40(42)cm
 全座高: 43.5cm
 重量: 10.5kg

レンタル価格	5,000 円/月
1割負担額	500 円/月
2割負担額	5,000 円/月
全国平均価格	5,740 円/月

ミキ **イーजीフィット MEF-22 モジュール型自走式**



TAIS: 00122-000582
 全幅: 58・60・62cm×奥行: 106cm
 座幅: 40・42・44cm
 全座高: 43・45・47cm
 重量: 15.5kg

レンタル価格	6,000 円/月
1割負担額	600 円/月
2割負担額	1,200 円/月
全国平均価格	6,690 円/月

ミキ **イーजीフィット MEF-16 モジュール型介助式**



TAIS: 00122-000580
 全幅: 54・56・58cm×奥行: 106cm
 座幅: 40・42・44cm
 全座高: 43・45・47cm
 重量: 14.2kg

レンタル価格	6,000 円/月
1割負担額	600 円/月
2割負担額	1,200 円/月
全国平均価格	6,670 円/月

ミキ **イーजीフィット MEF-20 モジュール型自走式**



TAIS: 00122-000581
 全幅: 58・60・62cm×奥行: 106cm
 座幅: 40・42・44cm
 全座高: 40.5・42.5・44.5cm
 重量: 15.2kg

レンタル価格	6,000 円/月
1割負担額	600 円/月
2割負担額	1,200 円/月
全国平均価格	6,790 円/月

ミキ **イーजीフィット MEF-14 モジュール型介助式**



TAIS: 00122-000579
 全幅: 54・56・58cm×奥行: 106cm
 座幅: 40・42・44cm
 全座高: 40.5・42.5・44.5cm
 重量: 14kg

レンタル価格	6,000 円/月
1割負担額	600 円/月
2割負担額	1,200 円/月
全国平均価格	6,820 円/月

ラックヘルスケア エルゴライト 標準型自走式



TAIS: 00245-000190(227)
 全幅: 57(62)cm×奥行: 93cm
 座幅: 40(45)cm
 全座高: 48cm
 重量: 10.3(10.7)kg

レンタル価格	4,000 円/月
1割負担額	400 円/月
2割負担額	800 円/月
全国平均価格	5,010 円/月

ラックヘルスケア エルゴライト 標準型介助式



TAIS: 00245-000189(226)
 全幅: 57(62)cm×奥行: 94cm
 座幅: 40(45)cm
 全座高: 48cm
 重量: 8.5(8.7)kg

レンタル価格	4,000 円/月
1割負担額	400 円/月
2割負担額	800 円/月
全国平均価格	4,920 円/月

カワムラサイクル びっくりす KF-22-40SB 標準型自走式



TAIS: 00160-000241
 全幅: 59.5cm×奥行: 95cm
 座幅: 40cm
 全座高: 43cm
 重量: 9.6kg

レンタル価格	3,000 円/月
1割負担額	300 円/月
2割負担額	600 円/月
全国平均価格	4,750 円/月

カワムラサイクル びっくりす KF-16-40SB 標準型介助式



TAIS: 00160-000240
 全幅: 55cm×奥行: 94cm
 座幅: 40cm
 全座高: 43cm
 重量: 8.9kg

レンタル価格	3,000 円/月
1割負担額	300 円/月
2割負担額	600 円/月
全国平均価格	4,630 円/月

ミキ SKT-1000 モジュール型自走式



TAIS: 00122-000524
 全幅: 53・55・57cm×奥行: 100cm
 座幅: 38・40・42cm
 全座高: 41・43.5・46cm
 重量: 17.9kg

レンタル価格	6,000 円/月
1割負担額	600 円/月
2割負担額	1,200 円/月
全国平均価格	6,530 円/月

ミキ SKT-2000 モジュール型介助式



TAIS: 00122-000525
 全幅: 49・51・53cm×奥行: 100cm
 座幅: 38・40・42cm
 全座高: 41・43.5・46cm
 重量: 16.3kg

レンタル価格	6,000 円/月
1割負担額	600 円/月
2割負担額	1,200 円/月
全国平均価格	6,350 円/月

ミキ SKT-4 多機能型自走式



TAIS: 00122-000411
 全幅: 55cm×奥行: 98cm
 座幅: 40cm
 全座高: 43.5cm
 重量: 13.7kg

レンタル価格	6,000 円/月
1割負担額	600 円/月
2割負担額	1,200 円/月
全国平均価格	6,040 円/月

ミキ SKT-2 多機能型介助式



TAIS: 00122-000320
 全幅: 48cm×奥行: 94.5cm
 座幅: 40cm
 全座高: 43.5cm
 重量: 12.7kg

レンタル価格	6,000 円/月
1割負担額	600 円/月
2割負担額	1,200 円/月
全国平均価格	6,140 円/月

ミキ ラクーネ LK-2 多機能型自走式



TAIS: 00122-000477
 全幅: 53cm×奥行: 99cm
 座幅: 40cm
 全座高: 45.5cm
 重量: 15kg

レンタル価格	6,000 円/月
1割負担額	600 円/月
2割負担額	1,200 円/月
全国平均価格	6,980 円/月

ミキ ラクーネ LK-3 多機能型介助式



TAIS: 00122-000486
 全幅: 52cm×奥行: 100.5cm
 座幅: 40cm
 全座高: 45.5cm
 重量: 15kg

レンタル価格	6,000 円/月
1割負担額	600 円/月
2割負担額	1,200 円/月
全国平均価格	6,480 円/月

ミキ KJP-5 モジュール型自走式



TAIS: 00122-000617
 全幅: 66・68・70cm×奥行: 115.5cm
 座幅: 48・50・52cm
 全座高: 48・50・52cm
 重量: 21kg

レンタル価格	8,000 円/月
1割負担額	800 円/月
2割負担額	1,600 円/月
全国平均価格	円/月

ラックヘルスケア レボ モジュール型自走式



TAIS: 00245-000222
 全幅: 61(66)cm×全長: 83~89cm
 座幅: 40(45)cm
 全座高: 37.5~44.5cm
 重量: 18kg

レンタル価格	10,000 円/月
1割負担額	1,000 円/月
2割負担額	2,000 円/月
全国平均価格	円/月

日進医療器 ULTRANA-U6 六輪自走式



TAIS: 00175-000335
 全幅: 58cm×奥行: 91cm
 座幅: 40cm
 全座高: 38・40・42cm
 重量: 13.7kg

レンタル価格	6,000 円/月
1割負担額	600 円/月
2割負担額	1,200 円/月
全国平均価格	6,850 円/月

松永製作所 ネクストコアくるり NEXT-70B 六輪自走式



TAIS: 00066-000335
 全幅: 58cm×奥行: 86cm
 座幅: 36.5・38.5・40.5cm
 全座高: 43.5cm
 重量: 18.5kg

レンタル価格	6,000 円/月
1割負担額	600 円/月
2割負担額	1,200 円/月
全国平均価格	7,110 円/月

ミキ SKT-5 六輪自走式



TAIS: 00122-000444
 全幅: 55cm×奥行: 88cm
 座幅: 40cm
 全座高: 40cm
 重量: 15.2kg

レンタル価格	6,000 円/月
1割負担額	600 円/月
2割負担額	1,200 円/月
全国平均価格	6,470 円/月

ミキ SKT-6 六輪介助式



TAIS: 00122-000375
 全幅: 48cm×奥行: 87cm
 座幅: 40cm
 全座高: 37.5cm
 重量: 14.7kg

レンタル価格	6,000 円/月
1割負担額	600 円/月
2割負担額	1,200 円/月
全国平均価格	6,470 円/月

ミキ SKT-7 ティルト



TAIS: 00122-000433
 全幅: 48cm×奥行: 99cm
 座幅: 40cm
 全座高: 43.5cm
 重量: 19kg
 ティルト: 0~30°

レンタル価格	7,000 円/月
1割負担額	700 円/月
2割負担額	1,400 円/月
全国平均価格	7,560 円/月

スリッパでありながらティルト仕様の車いす。狭い場所でも座面角度を調整してゆったり楽に座れます。

ミキ SKT-8 ティルト&リクライニング



TAIS: 00122-000485
 全幅: 49cm×奥行: 101cm
 座幅: 40cm
 全座高: 43.5cm
 重量: 22.6kg
 リクライニング: 90~110° ティルト: 0~20°

レンタル価格	8,000 円/月
1割負担額	800 円/月
2割負担額	1,600 円/月
全国平均価格	8,250 円/月

ティルト機能だけでは姿勢保持が困難な場合に“背角度調整機能”が有効!!

日進医療器 ULTRA NAH-UC・Hi ティルト&リクライニング



TAIS: 00175-000382
 全幅: 56cm×奥行: 113cm
 座幅: 42cm
 全座高: 45cm
 重量: 19.7kg
 リクライニング: 2~62° ティルト: 0~30°

レンタル価格	8,000 円/月
1割負担額	800 円/月
2割負担額	1,600 円/月
全国平均価格	円/月

日進医療器 ULTRA NAH-UC・Lo ティルト&リクライニング



TAIS: 00175-000363
 全幅: 54cm×奥行: 111cm
 座幅: 40cm
 全座高: 40cm
 重量: 18.6kg
 リクライニング: 2~62° ティルト: 0~30°

レンタル価格	8,000 円/月
1割負担額	800 円/月
2割負担額	1,600 円/月
全国平均価格	9,080 円/月

ミキ TRC-3 ティルト&リクライニング



TAIS: 00122-000583
 全幅: 53cm×奥行: 105cm
 座幅: 40cm
 全座高: 43.5cm
 重量: 24.5kg
 リクライニング: 95~110° ティルト: 0~20°

レンタル価格	8,000 円/月
1割負担額	800 円/月
2割負担額	1,600 円/月
全国平均価格	8,940 円/月

ミキ CRT-WR ティルト&リクライニング



TAIS: 00122-000378
 全幅: 50cm×奥行: 105cm
 座幅: 40cm
 全座高: 43.5cm
 重量: 16.8kg
 リクライニング: 95~130° ティルト: 2~30°

レンタル価格	9,000 円/月
1割負担額	900 円/月
2割負担額	1,800 円/月
全国平均価格	円/月

日進医療器 REDWOOD-Ⅲ SP ティルト&リクライニング



TAIS: 00175-000374
 全幅: 60cm×奥行: 110cm
 座幅: 42cm
 全座高: 42cm
 重量: 28kg
 リクライニング: 90~170° ティルト: -3~40°

レンタル価格	12,000 円/月
1割負担額	1,200 円/月
2割負担額	2,400 円/月
全国平均価格	14,930 円/月

ラックヘルスケア ネットィem ティルト&リクライニング



TAIS: 00245-000223
 全幅: 58(63)cm×奥行: 94cm
 座幅: 40(45)cm
 全座高: 40cm
 重量: 30kg
 リクライニング: 92~137° ティルト: 5~20°

レンタル価格	12,000 円/月
1割負担額	1,200 円/月
2割負担額	2,400 円/月
全国平均価格	円/月

松永製作所 マイチルトコンパクト3D MH-CR3D ティルト&リクライニング



TAIS: 00066-000307
 全幅: 53cm×奥行: 108.5cm
 座幅: 40cm
 全座高: 43cm
 重量: 24.5kg
 リクライニング: 90~125° ティルト: 0~30°

レンタル価格	8,000 円/月
1割負担額	800 円/月
2割負担額	1,600 円/月
全国平均価格	8,820 円/月

折り畳み可能で全幅53cmとスリムなティルト&リクライニング車いす

松永製作所 マイチルトミニ-3D MH-SR-SE ティルト&リクライニング



TAIS: 00066-000350
 全幅: 53cm×奥行: 88cm
 座幅: 40cm
 全座高: 41cm
 重量: 26.5kg
 リクライニング: 90~110° ティルト: 0~25°

レンタル価格	8,000 円/月
1割負担額	800 円/月
2割負担額	1,600 円/月
全国平均価格	9,380 円/月

「室内での移動」にも徹底的に、こだわった超コンパクトティルト&リクライニング車いす

松永製作所 オアシスポジティブ OS-11TRSP リクライニング 自走式



TAIS: 00066-000295
 全幅: 57cm×奥行: 102.5cm
 座幅: 40cm
 全座高: 39cm
 重量: 23.5kg
 リクライニング: 90~115° ティルト: 0~25°

レンタル価格	8,000 円/月
1割負担額	800 円/月
2割負担額	1,600 円/月
全国平均価格	8,500 円/月

松永製作所 オアシスポジティブ OS-12TRSP リクライニング 介助式



TAIS: 00066-000296
 全幅: 53cm×奥行: 90.5cm
 座幅: 40cm
 全座高: 43cm
 重量: 22.7kg
 リクライニング: 90~115° ティルト: 0~25°

レンタル価格	8,000 円/月
1割負担額	800 円/月
2割負担額	1,600 円/月
全国平均価格	8,660 円/月

松永製作所 オアシスリクライニング OS-11TRS リクライニング 自走式



TAIS: 00066-000280
 全幅: 57cm×奥行: 102.5cm
 座幅: 40cm
 全座高: 39cm
 重量: 23.5kg
 リクライニング: 90~115° ティルト: 0~25°

レンタル価格	8,000 円/月
1割負担額	800 円/月
2割負担額	1,600 円/月
全国平均価格	8,430 円/月

ミキ ネクストローラー NEXTROLLER-sp II



TAIS: 00122-000491
 全幅: 60cm×奥行: 114cm
 座幅: 42cm
 全座高: 49cm
 重量: 24kg
 リクライニング: 100~170°

レンタル価格	8,000 円/月
1割負担額	800 円/月
2割負担額	1,600 円/月
全国平均価格	10,460 円/月

リクライニング時の座面昇降、足踏みブレーキで腰への負担が軽減

松永製作所 オアシスリクライニング OS-12TRS リクライニング 介助式



TAIS: 00066-000281
 全幅: 53cm×奥行: 90.5cm
 座幅: 40cm
 全座高: 43cm
 重量: 22.7kg
 リクライニング: 90~115° ティルト: 0~25°

レンタル価格	8,000 円/月
1割負担額	800 円/月
2割負担額	1,600 円/月
全国平均価格	8,270 円/月

カワムラサイクル フルリクライニング車いす RR60N



TAIS: 00160-000068
 全幅: 58cm×奥行: 116cm
 座幅: 44cm
 全座高: 44cm
 重量: 23kg
 リクライニング: 98~162°

レンタル価格	7,000 円/月
1割負担額	700 円/月
2割負担額	1,400 円/月
全国平均価格	7,290 円/月

簡単な操作で簡易型ベッドとして使えます

ジェル **アウルREHA レギュラー**

TAIS : 00540-000028
品番 : OWL21-BK1-4040
寸法 : 幅40cm×奥行40cm×厚さ4cm



薄さ40mmのフラットなスタンダードタイプ

レンタル価格	1,000 円/月
1割負担額	100 円/月
2割負担額	200 円/月
全国平均価格	1,870 円/月

ジェル **アウルREHA ハイ**

TAIS : 00540-000029
品番 : OWL22-BK1-4040
寸法 : 幅40cm×奥行40cm×厚さ8cm



坐骨部の沈み込み量を確保した厚手タイプ

レンタル価格	1,000 円/月
1割負担額	100 円/月
2割負担額	200 円/月
全国平均価格	2,200 円/月

ジェル **アウルREHA 3D レギュラー**

TAIS : 00540-000030
品番 : OWL23-BK1-4040
寸法 : 幅40cm×奥行40cm×厚さ5.3cm



3D形状で安定した座位を実現した姿勢保持タイプ

レンタル価格	2,000 円/月
1割負担額	200 円/月
2割負担額	400 円/月
全国平均価格	2,250 円/月

ジェル **アウルREHA 3D ハイ**

TAIS : 00540-000031
品番 : OWL24-BK1-4040
寸法 : 幅40cm×奥行40cm×厚さ6.5cm



より起伏の強い3D形状で姿勢を保持するハイスベックタイプ

レンタル価格	2,000 円/月
1割負担額	200 円/月
2割負担額	400 円/月
全国平均価格	2,380 円/月

タイカ **アルファブラクッション**

TAIS : 00563-000017
品番 : KC-WP4040
寸法 : 幅40cm×奥行40cm×厚さ6cm



レンタル価格	1,000 円/月
1割負担額	100 円/月
2割負担額	200 円/月
全国平均価格	2,130 円/月

日本ジェル **ピタ・シートクッション プレス**

TAIS : 00857-000014
品番 : PTB65
寸法 : 幅40cm×奥行40cm×厚さ6.5cm



レンタル価格	1,000 円/月
1割負担額	100 円/月
2割負担額	200 円/月
全国平均価格	1,980 円/月

ケーブ **デュオジェルクッション**

TAIS : 00206-000048
品番 : CK-385
寸法 : 幅40cm×奥行40cm×厚さ7.5cm



レンタル価格	2,000 円/月
1割負担額	200 円/月
2割負担額	400 円/月
全国平均価格	1,970 円/月

ケーブ **バスポジェルクッション**

TAIS : 00206-000072
品番 : CK-375
寸法 : 幅40cm×奥行40cm×厚さ6.5cm



レンタル価格	2,000 円/月
1割負担額	200 円/月
2割負担額	400 円/月
全国平均価格	1,850 円/月

パラマウントベット **JAYベーシック・プロ**

TAIS : 00170-000932
品番 : KZ-B31011
寸法 : 幅41cm×奥行38cm×厚さ5~7.5cm



レンタル価格	1,500 円/月
1割負担額	150 円/月
2割負担額	300 円/月
全国平均価格	1,590 円/月

パラマウントベット **JAYゴー**

TAIS : 00170-000933
品番 : KZ-B31012
寸法 : 幅41cm×奥行38cm×厚さ7.5cm



レンタル価格	2,000 円/月
1割負担額	200 円/月
2割負担額	400 円/月
全国平均価格	2,090 円/月

パラマウントベット **JAYイオン**

TAIS : 00170-000934(001074)
品番 : KZ-B31013(B31023)
寸法 : 幅41(44)cm×奥行38(40)cm×厚さ10cm
三層構造でより快適に、優しく臀部を支えます



レンタル価格	3,000 円/月
1割負担額	300 円/月
2割負担額	600 円/月
全国平均価格	3,020 円/月

パラマウントベット **JAYライト**

TAIS : 00170-000935
品番 : KZ-B31004
寸法 : 幅41cm×奥行38cm×厚さ8.5cm
抜群の軽さと通気性。活動的な方にお勧めです。



レンタル価格	3,000 円/月
1割負担額	300 円/月
2割負担額	600 円/月
全国平均価格	3,020 円/月

ユーキ・トレーディング **リフレックス**

TAIS : 00468-000034(000052)
品番 : 73500116162(73500118162)
寸法 : 幅40(45)cm×奥行40cm×厚さ7.5cm



レンタル価格	2,000 円/月
1割負担額	200 円/月
2割負担額	400 円/月
全国平均価格	2,080 円/月

ユーキ・トレーディング **バリライトソロストレータス**

TAIS : 00468-000002(000053)
品番 : 56630(58630)
寸法 : 幅40(45)cm×奥行40cm×厚さ7.5cm



レンタル価格	2,000 円/月
1割負担額	200 円/月
2割負担額	400 円/月
全国平均価格	2,420 円/月

ユーキ・トレーディング **メリディアン**

TAIS : 00468-000031(000054)
品番 : 7200216161(72000218161)
寸法 : 幅40(45)cm×奥行40cm×厚さ10cm

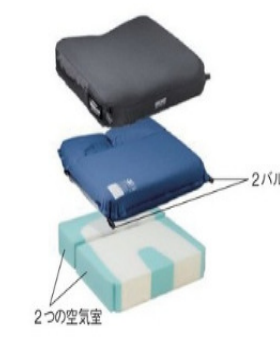

レンタル価格	3,000 円/月
1割負担額	300 円/月
2割負担額	600 円/月
全国平均価格	3,640 円/月

ラックヘルスケア **スタークッション・ステイビル**

TAIS : 00245-000224
品番 : 39006985(39006986)
寸法 : 幅40(45)cm×奥行39cm×厚さ7.5cm

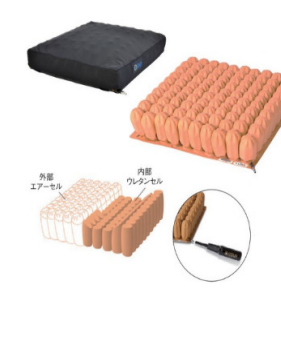

レンタル価格	4,000 円/月
1割負担額	400 円/月
2割負担額	800 円/月
全国平均価格	円/月

アクションジャパン **アクションパッド#9000**

TAIS : 00428-000005
 寸法 : 幅40cm×奥行40cm×厚さ2.5cm



レンタル価格	2,000 円/月
1割負担額	200 円/月
2割負担額	400 円/月
全国平均価格	2,240 円/月

アビリティーズ・クネット **ロホクッション ロータイプ**

TAIS : 00249-000049
 寸法 : 幅38cm×奥行38cm×厚さ5cm



レンタル価格	3,000 円/月
1割負担額	300 円/月
2割負担額	600 円/月
全国平均価格	4,120 円/月

アクセスインターナショナル **J2クッション**

TAIS : 00847-000003
 品番 : 2105
 寸法 : 幅39.4cm×奥行40.6cm×厚さ7.6cm



レンタル価格	4,000 円/月
1割負担額	400 円/月
2割負担額	800 円/月
全国平均価格	4,710 円/月

タイカ **アルファプラソクッション**

TAIS : 00563-000072
 品番 : NK-TC40
 寸法 : 幅40cm×奥行42cm×厚さ8cm



レンタル価格	5,000 円/月
1割負担額	500 円/月
2割負担額	1,000 円/月
全国平均価格	7,830 円/月

ジェル **アウルサポートセット**

TAIS : 00540-000017
 品番 : OWLS-S01B01
 寸法 : 幅40cm×奥行40cm×厚さ(前7cm、後5cm)



レンタル価格	2,000 円/月
1割負担額	200 円/月
2割負担額	400 円/月
全国平均価格	2,710 円/月

アイ・ソネックス **FC-アジャスト標準セット**

TAIS : 00149-000008
 寸法 : 幅40cm×奥行40cm×高さ8.5cm



レンタル価格	2,000 円/月
1割負担額	200 円/月
2割負担額	400 円/月
全国平均価格	2,420 円/月

アシスト **ZAFUベーシック**

TAIS : 01477-000002
 品番 : ZF-M01
 寸法 : 幅40cm×奥行38cm×高さ6cm



レンタル価格	2,000 円/月
1割負担額	200 円/月
2割負担額	400 円/月
全国平均価格	2,360 円/月

ユーキ・トレーディング **マイボディバックサポート・ディーブ**

TAIS : 00468-000030
 品番 : MB03140
 寸法 : 幅40cm×奥行20cm×高さ43cm



レンタル価格	1,500 円/月
1割負担額	150 円/月
2割負担額	300 円/月
全国平均価格	1,510 円/月

ミキ **テーブル MS-151**

TAIS : 00122-000436
 寸法 : 幅60cm×縦45cm×高さ1.5cm



レンタル価格	1,000 円/月
1割負担額	100 円/月
2割負担額	200 円/月
全国平均価格	830 円/月

松永製作所 **車いすテーブル (マジック式)**

TAIS : 00066-000205
 寸法 : 幅59.6cm×縦45cm×高さ1.2cm



レンタル価格	1,000 円/月
1割負担額	100 円/月
2割負担額	200 円/月
全国平均価格	1,190 円/月

ミキ **車いす用ボンベ架 MS-134**

TAIS : 00122-000214
 品番 : MS-134
 寸法 : ボンベ収納部内径 : 13cm
 ボンベ収納部高さ : 30cm



レンタル価格	500 円/月
1割負担額	50 円/月
2割負担額	100 円/月
全国平均価格	800 円/月

松永製作所 **杖入れ (大)**

TAIS : 00066-000211
 寸法 : 幅6cm×奥行8.8cm×高さ6cm



レンタル価格	500 円/月
1割負担額	50 円/月
2割負担額	100 円/月
全国平均価格	600 円/月

松永製作所 **ネクストコア 専用ボンベ架 X-WC91-001**

TAIS : 00122-000345



レンタル価格	1,000 円/月
1割負担額	100 円/月
2割負担額	200 円/月
全国平均価格	1,160 円/月

松永製作所 **ネクストコア専用転倒防止キャスト付**

TAIS : 00122-000214



レンタル価格	500 円/月
1割負担額	50 円/月
2割負担額	100 円/月
全国平均価格	640 円/月

松永製作所 **ワンタッチプラスチックベルト**

TAIS : 00066-000201



レンタル価格	500 円/月
1割負担額	50 円/月
2割負担額	100 円/月
全国平均価格	430 円/月

神奈川でく工房 **エクスポール**

TAIS : 00945-000001



レンタル価格	500 円/月
1割負担額	50 円/月
2割負担額	100 円/月
全国平均価格	円/月

ユーキ・トレーディング **マイボディ イージーヘッド**

TAIS : 00066-000337
品番 : MB01201



レンタル価格	2,000 円/月
1割負担額	200 円/月
2割負担額	400 円/月
全国平均価格	2,260 円/月

ミキ **スマートヘッドサポート**

TAIS : 00122-000461
品番 : MS-0009



レンタル価格	1,500 円/月
1割負担額	150 円/月
2割負担額	300 円/月
全国平均価格	1,860 円/月

ミキ **マルチエルゴエレベーター**

TAIS : 00122-000436



レンタル価格	1,000 円/月
1割負担額	100 円/月
2割負担額	200 円/月
全国平均価格	1,510 円/月

ミキ **エルゴエレベーターII**

TAIS : 00122-000383



レンタル価格	1,000 円/月
1割負担額	100 円/月
2割負担額	200 円/月
全国平均価格	1,770 円/月

松永製作所 **樹脂製フット・レッグサポートユニット**

TAIS : 00066-000297



レンタル価格	1,000 円/月
1割負担額	100 円/月
2割負担額	200 円/月
全国平均価格	1,260 円/月

日進医療器 **エレベーターユニット**

TAIS : 00175-000347



ULTRAシリーズオプション

レンタル価格	1,000 円/月
1割負担額	100 円/月
2割負担額	200 円/月
全国平均価格	1,780 円/月

松永製作所 **延長棒 10cm・15cm・20cm**

TAIS : 00066-000298



レンタル価格	0 円/月
1割負担額	0 円/月
2割負担額	0 円/月
全国平均価格	410 円/月

日進医療器 **ワンストップブレーキ**

TAIS : 00175-000352



ULTRAシリーズオプション

レンタル価格	500 円/月
1割負担額	50 円/月
2割負担額	100 円/月
全国平均価格	820 円/月

スズキ **セニアカー ET4DB**

TAIS : 00152-000025
全幅 : 65cm×全長 : 119.5cm
重量 : 100kg
最高速度 : 6.0km/h
走行距離 : 31km



※対人・対物傷害保険付

レンタル価格	20,000 円/月
1割負担額	2,000 円/月
2割負担額	4,000 円/月
全国平均価格	22,080 円/月

セリオ **遊歩スキップneo SH02**

TAIS : 00020-000045
全幅 : 56cm×全長 : 119cm
重量 : 89kg
最高速度 : 6.0km/h
走行距離 : 23km



※対人・対物傷害保険付

レンタル価格	20,000 円/月
1割負担額	2,000 円/月
2割負担額	4,000 円/月
全国平均価格	20,420 円/月

セリオ **遊歩スマイル SBT41**

TAIS : 00020-000044
全幅 : 65cm×全長 : 119.5cm
重量 : 97kg
最高速度 : 6.0km/h
走行距離 : 30km



※対人・対物傷害保険付

レンタル価格	23,000 円/月
1割負担額	2,300 円/月
2割負担額	2,300 円/月
全国平均価格	23,750 円/月

セリオ **遊歩フジ K504**

TAIS : 00020-000048
全幅 : 65cm×全長 : 119.5cm
重量 : 101kg
最高速度 : 6.0km/h
走行距離 : 28km



※対人・対物傷害保険付

レンタル価格	23,000 円/月
1割負担額	2,300 円/月
2割負担額	2,300 円/月
全国平均価格	23,000 円/月

ヤマハ **JWアクティブ PLUS+ Pタイプ**

TAIS : 00233-000097
全幅 : 63cm×全長 : 103.5cm
重量 : 28.7kg
最高速度 : 4.5km/h
走行距離 : 15km



※対人・対物傷害保険付

レンタル価格	20,000 円/月
1割負担額	2,000 円/月
2割負担額	4,000 円/月
全国平均価格	26,500 円/月

ヤマハ **タウンジョイX PLUS+**

TAIS : 00233-000094
全幅 : 59.5cm×全長 : 115cm
重量 : 26.5kg
最高速度 : 4.6km/h
走行距離 : 16km



※対人・対物傷害保険付

レンタル価格	20,000 円/月
1割負担額	2,000 円/月
2割負担額	4,000 円/月
全国平均価格	26,990 円/月

WHILL **WHILL Model CK**

TAIS : 01520-000005
全幅 : 55cm×全長 : 98.5cm
重量 : 52kg
最高速度 : 6.0km/h
走行距離 : 16km



※対人・対物傷害保険付

レンタル価格	25,000 円/月
1割負担額	2,500 円/月
2割負担額	5,000 円/月
全国平均価格	27,700 円/月

ナブテスコ **アシストホイールライト**

TAIS : 00025-000023
全幅 : 56cm×全長 : 106cm
重量 : 18.4kg
走行距離 : 7km



レンタル価格	9,000 円/月
1割負担額	900 円/月
2割負担額	1,800 円/月
全国平均価格	13,540 円/月

ナブテスコ 階段昇降ユニット J-MAX



TAIS : 00025-000020
 寸法: 幅44×長さ51.5
 重量: 34kg
 動作荷重: 120kg
 昇降可能な高さ 21cm以下
 連続昇降: 約300段

レンタル価格	45,000 円/月
1割負担額	4,500 円/月
2割負担額	9,000 円/月
全国平均価格	49,470 円/月

ナブテスコ コンパクト車いす J-COMPACT



TAIS : 00025-000019
 全幅: 53cm×奥行: 85cm
 座幅: 40cm
 前座高: 46cm
 重量: 12kg

レンタル価格	5,000 円/月
1割負担額	500 円/月
2割負担額	1,000 円/月
全国平均価格	5,650 円/月

ナブテスコ 階段移動用リフト J-SEAT



TAIS : 00025-000021
 寸法: 幅48.5cm×長さ109cm
 重量: 40kg
 動作荷重: 120kg
 昇降可能な高さ 21cm以下
 連続昇降: 約300段

レンタル価格	50,000 円/月
1割負担額	5,000 円/月
2割負担額	10,000 円/月
全国平均価格	50,450 円/月

日本ケアサブライ 階段昇降機 P T-S



TAIS : 00614-000004
 寸法: 幅50.5cm×長さ67.5cm
 重量: 30.5kg
 動作荷重: 100kg
 昇降可能な高さ 21cm以下
 連続昇降: 300~500段

レンタル価格	30,000 円/月
1割負担額	3,000 円/月
2割負担額	6,000 円/月
全国平均価格	44,200 円/月

シコク Zスロープ 右

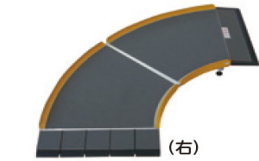

TAIS : 01235-000155
 寸法: 幅1350cm×長さ1350cm
 重量: 10.0kg

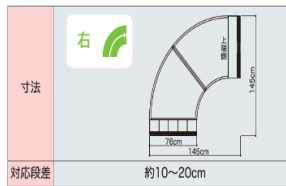

レンタル価格	9,000 円/月
1割負担額	900 円/月
2割負担額	1,800 円/月
全国平均価格	11,270 円/月

シコク Zスロープ 左

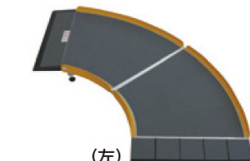

TAIS : 01235-000156
 寸法: 幅1350cm×長さ1350cm
 重量: 10.0kg

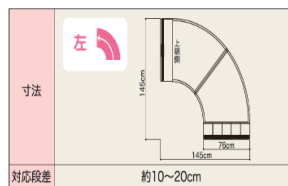

レンタル価格	9,000 円/月
1割負担額	900 円/月
2割負担額	1,800 円/月
全国平均価格	11,220 円/月

モルテン ロード(折りたたみタイプ) MRADC20



TAIS : 00054-000164
 寸法: 幅720cm×長さ2000cm
 重量: 14.0kg



レンタル価格	7,000 円/月
1割負担額	700 円/月
2割負担額	1,400 円/月
全国平均価格	7,210 円/月

モルテン ロード(折りたたみタイプ) MRADC17



TAIS : 00054-000165
 寸法: 幅720cm×長さ1750cm
 重量: 12.0kg



レンタル価格	6,000 円/月
1割負担額	600 円/月
2割負担額	1,200 円/月
全国平均価格	6,610 円/月

ケアメディックス ケアスロープ



CS-65 幅70cm×65cm 3.0kg
 TAIS : 00093-000015

レンタル価格	4,000 円/月
1割負担額	400 円/月
2割負担額	800 円/月
全国平均価格	3,920 円/月

CS-100 幅70cm×100cm 5.0kg
 TAIS : 00093-000016

レンタル価格	4,000 円/月
1割負担額	400 円/月
2割負担額	800 円/月
全国平均価格	4,660 円/月

CS-120 幅70cm×120cm 6.0kg
 TAIS : 00093-000017

レンタル価格	5,000 円/月
1割負担額	500 円/月
2割負担額	1,000 円/月
全国平均価格	5,500 円/月

CS-150 幅70cm×150cm 8.0kg
 TAIS : 00093-000018

レンタル価格	5,000 円/月
1割負担額	500 円/月
2割負担額	1,000 円/月
全国平均価格	5,940 円/月

CS-175 幅70cm×175cm 9.0kg
 TAIS : 00093-000019

レンタル価格	6,000 円/月
1割負担額	600 円/月
2割負担額	1,200 円/月
全国平均価格	6,330 円/月

CS-200 幅70cm×200cm 10.0kg
 TAIS : 00093-000020

レンタル価格	6,000 円/月
1割負担額	600 円/月
2割負担額	1,200 円/月
全国平均価格	7,050 円/月

CS-240S 幅70cm×240cm 12.0kg
 TAIS : 00093-000021

レンタル価格	7,000 円/月
1割負担額	700 円/月
2割負担額	1,400 円/月
全国平均価格	8,550 円/月

CS-285S 幅70cm×285cm 12.0kg
 TAIS : 00093-000038

レンタル価格	8,000 円/月
1割負担額	800 円/月
2割負担額	1,600 円/月
全国平均価格	10,280 円/月

ケアスロープ2台、ジョイント台1台を組み合わせた車いす用の長尺スロープです。



ケアスロープJ専用 ジョイント台

レンタル価格	3,000 円/月
1割負担額	300 円/月
2割負担額	600 円/月

シンエイテクノ 段差解消スロープ「ダイヤスロープ」

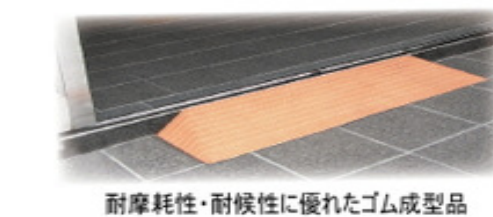

耐摩耗性・耐候性に優れたゴム成型品



品番・TAISコード	サイズ	全国平均価格
DS-76-5 01115-000040	幅76cm×高0.5cm×奥行3.5cm	520 円/月
DS-76-10 01115-000018	幅76cm×高1.0cm×奥行3.5cm	490 円/月
DS-76-15 01115-000005	幅76cm×高1.5cm×奥行5.5cm	490 円/月
DS-76-20 01115-000006	幅76cm×高2.0cm×奥行7.5cm	500 円/月
DS-76-25 01115-000007	幅76cm×高2.5cm×奥行9.5cm	500 円/月
DS-76-30 01115-000008	幅76cm×高3.0cm×奥行11.5cm	520 円/月
DS-76-35 01115-000009	幅76cm×高3.5cm×奥行13.5cm	550 円/月
DS-76-40 01115-000010	幅76cm×高4.0cm×奥行15.5cm	570 円/月
DS-76-45 01115-000011	幅76cm×高4.5cm×奥行17.5cm	590 円/月
DS-76-50 01115-000012	幅76cm×高5.0cm×奥行20.0cm	640 円/月
DS-76-55 01115-000016	幅76cm×高5.5cm×奥行20.0cm	790 円/月
DS-76-60 01115-000017	幅76cm×高6.0cm×奥行20.0cm	830 円/月

レンタル価格	500 円/月
1割負担額	50 円/月
2割負担額	100 円/月

星光医療器製作所 **アルコー10型 固定**



TAIS:00125-000027
全幅:45.8~47.1cm
全長:38~40.8cm
高さ:62.5~75cm
重量:2.3kg

レンタル価格	1,500 円/月
1割負担額	150 円/月
2割負担額	300 円/月
全国平均価格	2,280 円/月

星光医療器製作所 **アルコー10型M 固定**



TAIS:00125-000075
全幅:49.1~50.4cm
全長:42.9~45.7cm
高さ:70.1~82.6cm
重量:2.3kg

レンタル価格	1,500 円/月
1割負担額	150 円/月
2割負担額	300 円/月
全国平均価格	2,140 円/月

星光医療器製作所 **アルコー10型L 固定**



TAIS:00125-000076
全幅:53~54.6cm
全長:46~49.1cm
高さ:76~88.5cm
重量:2.4kg

レンタル価格	1,500 円/月
1割負担額	150 円/月
2割負担額	300 円/月
全国平均価格	2,230 円/月

星光医療器製作所 **アルコー10型-A**



TAIS:00125-000077
全幅:46~47.3cm
全長:43.5~46.3cm
高さ:69.2~81.7cm
重量:2.6kg

レンタル価格	1,500 円/月
1割負担額	150 円/月
2割負担額	300 円/月
全国平均価格	2,400 円/月

星光医療器製作所 **アルコー10型M-A**



TAIS:00125-000079
全幅:49.3~50.6cm
全長:48.4~51.2cm
高さ:76.8~89.3cm
重量:2.6kg

レンタル価格	1,500 円/月
1割負担額	150 円/月
2割負担額	300 円/月
全国平均価格	2,600 円/月

星光医療器製作所 **アルコー10型L-A**



TAIS:00125-000082
全幅:53.4~55cm
全長:51.5~54.6cm
高さ:82.7~95.2cm
重量:2.7kg

レンタル価格	1,500 円/月
1割負担額	150 円/月
2割負担額	300 円/月
全国平均価格	2,630 円/月

星光医療器製作所 **アルコー10型-B**



TAIS:00125-000057
全幅:45.8~47.1cm
全長:50.4~53.2cm
高さ:71~83.5cm
重量:3.2kg

レンタル価格	1,500 円/月
1割負担額	150 円/月
2割負担額	300 円/月
全国平均価格	2,620 円/月

星光医療器製作所 **アルコー10型M-B**



TAIS:00125-000080
全幅:49.1~50.4cm
全長:55.3~58.1cm
高さ:78.6~91.1cm
重量:3.2kg

レンタル価格	1,500 円/月
1割負担額	150 円/月
2割負担額	300 円/月
全国平均価格	2,410 円/月

星光医療器製作所 **アルコー10型L-B**



TAIS:00125-000083
全幅:53.2~54.8cm
全長:58.3~61.4cm
高さ:84.5~97cm
重量:3.3kg

レンタル価格	1,500 円/月
1割負担額	150 円/月
2割負担額	300 円/月
全国平均価格	2,500 円/月

星光医療器製作所 **アルコー10型-C**



TAIS:00125-000078
全幅:47.3~48.6cm
全長:51.6~54.4cm
高さ:78~90.5cm
重量:3.8kg

レンタル価格	1,500 円/月
1割負担額	150 円/月
2割負担額	300 円/月
全国平均価格	2,400 円/月

星光医療器製作所 **アルコー10型M-C**



TAIS:00125-000081
全幅:50.6~51.9cm
全長:56.5~59.3cm
高さ:85.6~98.1cm
重量:3.8kg

レンタル価格	1,500 円/月
1割負担額	150 円/月
2割負担額	300 円/月
全国平均価格	2,520 円/月

星光医療器製作所 **アルコー10型L-C**



TAIS:00125-000084
全幅:54.9~56.5cm
全長:59.7~62.8cm
高さ:91.5~104cm
重量:3.9kg

レンタル価格	1,500 円/月
1割負担額	150 円/月
2割負担額	300 円/月
全国平均価格	2,440 円/月

イースアイ **セーファーウォーカー SAWR**



TAIS:00465-000036
全幅:57cm
全長:45cm
高さ:66.5~76.5
重量:2.8kg

レンタル価格	1,500 円/月
1割負担額	150 円/月
2割負担額	300 円/月
全国平均価格	2,050 円/月

田辺プレス **MgウォーカーII M**



TAIS:01105-000011
全幅:57.5cm
全長:47cm
高さ:70~85cm
重量:1.9kg

レンタル価格	1,500 円/月
1割負担額	150 円/月
2割負担額	300 円/月
全国平均価格	2,420 円/月

田辺プレス **MgウォーカーII S**



TAIS:01105-000011
全幅:49cm
全長:45.5cm
高さ:63.5~78.5cm
重量:1.8kg

レンタル価格	1,500 円/月
1割負担額	150 円/月
2割負担額	300 円/月
全国平均価格	2,420 円/月

ユーハ産業 **伸縮式歩行器ワイドフィット H-0188**



TAIS:01096-000005
全幅:51~61.1cm
全長:48~50.8cm
高さ:65~83cm
重量:2.8kg

レンタル価格	1,500 円/月
1割負担額	150 円/月
2割負担額	300 円/月
全国平均価格	2,130 円/月

イース **Rec01**



TAIS:01600-000001
全幅:52cm
全長:50cm
高さ:75~90cm
重量:2.7kg

レンタル価格	2,000 円/月
1割負担額	200 円/月
2割負担額	400 円/月
全国平均価格	2,760 円/月

イース **Rec01コンパクト**



TAIS:01600-000002
全幅:48cm
全長:44cm
高さ:70~85cm
重量:2.5kg

レンタル価格	2,000 円/月
1割負担額	200 円/月
2割負担額	400 円/月
全国平均価格	2,840 円/月

星光医療器製作所 **アルコー2段ハンドル 固定**



TAIS:00125-000033
全幅:59~61cm
全長:48.5~49.5cm
高さ:74~86.5cm
重量:2.6kg

レンタル価格	1,500 円/月
1割負担額	150 円/月
2割負担額	300 円/月
全国平均価格	2,280 円/月

日進医療器 **トレウォークスリム**



TAIS:00175-000283
全幅:55cm
全長:59cm
高さ:85~105cm
重量:12.1kg

レンタル価格	1,500 円/月
1割負担額	150 円/月
2割負担額	300 円/月
全国平均価格	2,500 円/月

星光医療器製作所 **アルコー1S型**



TAIS:00125-000011
全幅:51.5cm
全長:57cm
高さ:87.5~107.5cm
重量:12.4kg

レンタル価格	3,000 円/月
1割負担額	300 円/月
2割負担額	600 円/月
全国平均価格	3,480 円/月

星光医療器製作所 **アルコーSK型**



TAIS:00125-000040
全幅:53cm
全長:57.5cm
高さ:79~106cm
重量:12kg

レンタル価格	3,500 円/月
1割負担額	350 円/月
2割負担額	700 円/月
全国平均価格	3,950 円/月

星光医療器製作所 **アルコーSK型 ミニ**



TAIS:00125-000087
全幅:50cm
全長:51.5cm
高さ:75~102cm
重量:11.8kg

レンタル価格	3,500 円/月
1割負担額	350 円/月
2割負担額	700 円/月
全国平均価格	円/月

星光医療器製作所 **アルコースイッチ**



TAIS:00125-000085
全幅:57.5cm
全長:51.5cm
高さ:75~95cm
重量:12.5kg

レンタル価格	5,000 円/月
1割負担額	500 円/月
2割負担額	1,000 円/月
全国平均価格	円/月

幸和製作所 テイコプリトルスリム WAW04



TAIS:00030-000163
全幅:47cm
全長:58cm
高さ:64~91cm
重量:4.5kg

レンタル価格	2,000 円/月
1割負担額	200 円/月
2割負担額	400 円/月
全国平均価格	3,050 円/月

幸和製作所 テイコプリトル HS05



TAIS:00030-000099
全幅:52cm
全長:64cm
高さ:65~83cm
重量:5.0kg

レンタル価格	2,000 円/月
1割負担額	200 円/月
2割負担額	400 円/月
全国平均価格	2,910 円/月

幸和製作所 テイコプリトルハイII WAW15



TAIS:00030-000173
全幅:52cm
全長:62.5cm
高さ:74~92cm
重量:5.3kg

レンタル価格	2,000 円/月
1割負担額	200 円/月
2割負担額	400 円/月
全国平均価格	2,830 円/月

幸和製作所 テイコプリトルワゴン WAW07



TAIS:00030-000171
全幅:49cm
全長:60cm
高さ:64~91cm
重量:6.9kg

カゴのせ大容量ワゴンタイプ

レンタル価格	2,500 円/月
1割負担額	250 円/月
2割負担額	500 円/月
全国平均価格	3,400 円/月

幸和製作所 テイコプリトルボンベ WAW06



TAIS:00030-000165
全幅:52cm
全長:64cm
高さ:74~92cm
重量:5.6kg

レンタル価格	3,500 円/月
1割負担額	350 円/月
2割負担額	700 円/月
全国平均価格	4,250 円/月

幸和製作所 テイコプリトルR HS05R



TAIS:00030-000144
全幅:53.5cm
全長:66.5cm
高さ:65~92cm
重量:7.8kg

抑速ブレーキ付

レンタル価格	3,000 円/月
1割負担額	300 円/月
2割負担額	600 円/月
全国平均価格	3,970 円/月

幸和製作所 テイコプリトルF WAW03



TAIS:00030-000159
全幅:54cm
全長:66.5cm
高さ:85.5~112.5cm
重量:7.7kg

レンタル価格	3,000 円/月
1割負担額	300 円/月
2割負担額	600 円/月
全国平均価格	4,130 円/月

幸和製作所 テイコプリトルRF WAW02



TAIS:00030-000158
全幅:54.5cm
全長:67cm
高さ:85.5~112.5cm
重量:7.7kg

抑速ブレーキ付

レンタル価格	4,000 円/月
1割負担額	400 円/月
2割負担額	800 円/月
全国平均価格	4,790 円/月

島製作所 シンフォニーEVO



TAIS:00576-000036
全幅:55cm
全長:61cm
高さ:81~93cm
重量:5.9kg

レンタル価格	2,000 円/月
1割負担額	200 円/月
2割負担額	400 円/月
全国平均価格	2,840 円/月

アイルリンク アイウォークα



TAIS:01446-000001
全幅:51.5cm
全長:62cm
高さ:79.5~88.5cm
重量:6.4kg

レンタル価格	2,000 円/月
1割負担額	200 円/月
2割負担額	400 円/月
全国平均価格	3,120 円/月

幸和製作所 リトルキープス WAW14



TAIS:000030-000172
全幅:48cm
奥行:58cm
高さ:64~91cm
重量:9kg
使用時間:約4時間

レンタル価格	6,000 円/月
1割負担額	600 円/月
2割負担額	1,200 円/月
全国平均価格	7,690 円/月

RT.WORKS ロボットアシストウォーカーRT.2



TAIS:01560-000003
全幅:55cm
奥行:74cm
高さ:72~84.5cm
重量:9kg
使用時間:約4時間

レンタル価格	6,000 円/月
1割負担額	600 円/月
2割負担額	1,200 円/月
全国平均価格	7,160 円/月

象印ベビー ヘルシーワンライト



TAIS:00063-000031
全幅:48cm
全長:52cm
高さ:77~86cm
重量:3.5kg

レンタル価格	2,000 円/月
1割負担額	200 円/月
2割負担額	400 円/月
全国平均価格	2,880 円/月

象印ベビー ヘルシーワンライト カラフル



TAIS:00063-000032
全幅:48cm
全長:52cm
高さ:79~88cm
重量:3.7kg

レンタル価格	2,000 円/月
1割負担額	200 円/月
2割負担額	400 円/月
全国平均価格	2,690 円/月

象印ベビー ヘルシーワンW



TAIS:00063-000038
全幅:54cm
全長:55cm
高さ:84~93cm
重量:4.5kg

レンタル価格	2,500 円/月
1割負担額	250 円/月
2割負担額	500 円/月
全国平均価格	円/月

象印ベビー ヘルシーワン T-R 75



TAIS:00063-000026
全幅:48cm
全長:57cm
高さ:78~88.5cm
重量:4.91kg

レンタル価格	2,000 円/月
1割負担額	200 円/月
2割負担額	400 円/月
全国平均価格	2,950 円/月

象印ベビー ピュプレスト マム



TAIS:00063-000037
全幅:54cm
全長:62cm
高さ:81.5~89cm
重量:4.9kg

レンタル価格	3,000 円/月
1割負担額	300 円/月
2割負担額	600 円/月
全国平均価格	3,210 円/月

象印ベビー ピュプレスト75



TAIS:00063-000019
全幅:62cm
全長:64cm
高さ:80~95cm
重量:7.0kg

レンタル価格	3,000 円/月
1割負担額	300 円/月
2割負担額	600 円/月
全国平均価格	3,220 円/月

アロン化成 リトルターン ロータイプ



TAIS:00221-000457
全幅:48cm
全長:65cm
高さ:67~74.5cm
重量:6.4kg

レンタル価格	2,500 円/月
1割負担額	250 円/月
2割負担額	500 円/月
全国平均価格	3,070 円/月

アロン化成 リトルターン ハイタイプ



TAIS:00221-000456
全幅:48cm
全長:65cm
高さ:74~86cm
重量:6.5kg

レンタル価格	2,500 円/月
1割負担額	250 円/月
2割負担額	500 円/月
全国平均価格	3,100 円/月

アロン化成 リトルターン トール103タイプ



TAIS:00221-000549
全幅:54cm
全長:65cm
高さ:88.5~103.5cm
重量:7.1kg

レンタル価格	2,500 円/月
1割負担額	250 円/月
2割負担額	500 円/月
全国平均価格	3,100 円/月

アロン化成 トライリンク



TAIS:00221-000467
全幅:56cm
全長:61.5cm
高さ:76~86cm
重量:7.1kg

レンタル価格	2,500 円/月
1割負担額	250 円/月
2割負担額	500 円/月
全国平均価格	2,940 円/月

アロン化成 ショッピングターン



TAIS:00221-000507
全幅:53cm
全長:73cm
高さ:72.5~90cm
重量:6.1kg

レンタル価格	2,500 円/月
1割負担額	250 円/月
2割負担額	500 円/月
全国平均価格	3,020 円/月

アロン化成 イコットエア



TAIS:00221-000552
全幅:51cm
全長:63.5cm
高さ:80~92.5cm
重量:3.9kg

レンタル価格	2,500 円/月
1割負担額	250 円/月
2割負担額	500 円/月
全国平均価格	円/月

日本ケアサブライ エール M



TAIS: 00614-000020
全幅: 58.3cm
全長: 61.2cm
高さ: 78.8~86.6cm
重量: 7.3kg

レンタル価格	2,500 円/月
1割負担額	250 円/月
2割負担額	500 円/月
全国平均価格	2,920 円/月

日本ケアサブライ エール S



TAIS: 00614-000019
全幅: 52.3cm
全長: 55.9cm
高さ: 70.1~78.6cm
重量: 6.8kg

レンタル価格	2,500 円/月
1割負担額	250 円/月
2割負担額	500 円/月
全国平均価格	2,900 円/月

竹虎ヒューマンケア エール ヨソウカ-XPミニ



TAIS: 00110-000111
全幅: 51cm
全長: 62.8cm
高さ: 72.5~80cm
重量: 7.35kg

レンタル価格	3,000 円/月
1割負担額	300 円/月
2割負担額	600 円/月
全国平均価格	3,380 円/月

竹虎ヒューマンケア ハッピーII



TAIS: 00110-000095
全幅: 55.5cm
全長: 62cm
高さ: 78~87cm
重量: 7.7kg

レンタル価格	3,000 円/月
1割負担額	300 円/月
2割負担額	600 円/月
全国平均価格	3,050 円/月

竹虎ヒューマンケア ハッピーミニ



TAIS: 00110-000103
全幅: 50cm
全長: 57.5cm
高さ: 70~79cm
重量: 6.5kg

レンタル価格	3,000 円/月
1割負担額	300 円/月
2割負担額	600 円/月
全国平均価格	2,890 円/月

幸和製作所 ミケーレ WAG01



TAIS: 00030-000175
全幅: 53.5cm
全長: 65cm
高さ: 79~95cm
重量: 5.9kg

レンタル価格	3,000 円/月
1割負担額	300 円/月
2割負担額	600 円/月
全国平均価格	3,270 円/月

パラマウントベッド ハンディウォークM



TAIS: 00170-000687
全幅: 60cm
全長: 65cm
高さ: 69~88cm
重量: 6.9kg

レンタル価格	3,000 円/月
1割負担額	300 円/月
2割負担額	600 円/月
全国平均価格	3,370 円/月

パラマウントベッド ハンディウォークM 抑速ブレーキ付



TAIS: 00170-000811
全幅: 60cm
全長: 65cm
高さ: 69~88cm
重量: 6.9kg

抑速ブレーキ付

レンタル価格	4,000 円/月
1割負担額	400 円/月
2割負担額	800 円/月
全国平均価格	4,620 円/月

パラマウントベッド ハンディウォーク アームL



TAIS: 00170-000688
全幅: 60cm
全長: 65cm
高さ: 98~115cm
重量: 10.6kg

レンタル価格	4,000 円/月
1割負担額	400 円/月
2割負担額	800 円/月
全国平均価格	4,300 円/月

ナプテスコ コンパル NCR-8A-MA



TAIS: 00025-000022
全幅: 54cm
全長: 70.5cm
高さ: 78~100cm
重量: 8.9kg

抑速ブレーキ付

レンタル価格	4,000 円/月
1割負担額	400 円/月
2割負担額	800 円/月
全国平均価格	3,660 円/月

ナプテスコ コンパルリハモ NCR-8A-TA



TAIS: 00025-000024
全幅: 54.5cm
全長: 65cm
高さ: 77~100.5cm
重量: 10.9kg

抑速ブレーキ付

レンタル価格	4,000 円/月
1割負担額	400 円/月
2割負担額	800 円/月
全国平均価格	4,520 円/月

ウェルパートナーズ friend IIPlus WFP-2



TAIS: 01009-000029
全幅: 55.5cm
全長: 67.5cm
高さ: 91.5~115cm
重量: 10.5kg

段差乗越えキック付

レンタル価格	5,000 円/月
1割負担額	500 円/月
2割負担額	1,000 円/月
全国平均価格	5,500 円/月

竹虎ヒューマンケア レッツゴー



TAIS: 00110-000098
全幅: 54cm
全長: 60cm
高さ: 84~91.5cm
重量: 7.0kg

レンタル価格	2,000 円/月
1割負担額	200 円/月
2割負担額	400 円/月
全国平均価格	2,940 円/月

竹虎ヒューマンケア レッツゴーミニ



TAIS: 00110-000106
全幅: 50.5cm
全長: 57cm
高さ: 74~81.5cm
重量: 6.2kg

レンタル価格	2,000 円/月
1割負担額	200 円/月
2割負担額	400 円/月
全国平均価格	2,910 円/月

幸和製作所 ティコプリトルホーム WAW05



TAIS: 00030-000166
全幅: 47cm
全長: 58cm
高さ: 65~92cm
重量: 5.5kg

レンタル価格	2,500 円/月
1割負担額	250 円/月
2割負担額	500 円/月
全国平均価格	3,290 円/月

田辺プレス テトラケインM



TAIS: 01105-000001
高さ: 70~85cm
重量: 0.44kg

レンタル価格	1,000 円/月
1割負担額	100 円/月
2割負担額	200 円/月
全国平均価格	1,250 円/月

シナノ ソフトグリップカーボン4点杖+



14.5cm
21cm
基底面が広いので、安定します。

TAIS: 01436-000002
高さ: 65~90cm
重量: 0.48kg

レンタル価格	1,000 円/月
1割負担額	100 円/月
2割負担額	200 円/月
全国平均価格	1,000 円/月

島製作所 オルカボ ソウウッドケイン四点式



カーボン繊維 花柄
グラスファイバー

TAIS: 00576-000031
高さ: 60.5~86cm
重量: 0.4kg

レンタル価格	1,000 円/月
1割負担額	100 円/月
2割負担額	200 円/月
全国平均価格	1,200 円/月

パラマウントベッド ハンディウォークM



TAIS: 00170-000687
全幅: 60cm
全長: 65cm
高さ: 69~88cm
重量: 6.9kg

レンタル価格	3,000 円/月
1割負担額	300 円/月
2割負担額	600 円/月
全国平均価格	3,370 円/月

パラマウントベッド ハンディウォークM 抑速ブレーキ付



TAIS: 00170-000811
全幅: 60cm
全長: 65cm
高さ: 69~88cm
重量: 6.9kg

抑速ブレーキ付

レンタル価格	4,000 円/月
1割負担額	400 円/月
2割負担額	800 円/月
全国平均価格	4,620 円/月

パラマウントベッド ハンディウォーク アームL



TAIS: 00170-000688
全幅: 60cm
全長: 65cm
高さ: 98~115cm
重量: 10.6kg

レンタル価格	4,000 円/月
1割負担額	400 円/月
2割負担額	800 円/月
全国平均価格	4,300 円/月

島製作所 カarbon四点可動式 旺-4点



カーボン繊維グレー

TAIS: 00576-000033
高さ: 62.5~88cm
重量: 0.44kg

レンタル価格	1,000 円/月
1割負担額	100 円/月
2割負担額	200 円/月
全国平均価格	1,160 円/月

シナノ かる楽4点杖360



首が回るので安定した接地面を確保。

TAIS: 01436-000003
高さ: 65~90cm
重量: 0.48kg

レンタル価格	1,000 円/月
1割負担額	100 円/月
2割負担額	200 円/月
全国平均価格	1,370 円/月

ケアリング アシスト多点杖S



ピンク色

TAIS: 01356-000005
高さ: 65~87.5cm
重量: 0.49kg

レンタル価格	1,000 円/月
1割負担額	100 円/月
2割負担額	200 円/月
全国平均価格	1,130 円/月

ナプテスコ コンパル NCR-8A-MA



TAIS: 00025-000022
全幅: 54cm
全長: 70.5cm
高さ: 78~100cm
重量: 8.9kg

抑速ブレーキ付

レンタル価格	4,000 円/月
1割負担額	400 円/月
2割負担額	800 円/月
全国平均価格	3,660 円/月

ナプテスコ コンパルリハモ NCR-8A-TA



TAIS: 00025-000024
全幅: 54.5cm
全長: 65cm
高さ: 77~100.5cm
重量: 10.9kg

抑速ブレーキ付

レンタル価格	4,000 円/月
1割負担額	400 円/月
2割負担額	800 円/月
全国平均価格	4,520 円/月

ウェルパートナーズ friend IIPlus WFP-2



TAIS: 01009-000029
全幅: 55.5cm
全長: 67.5cm
高さ: 91.5~115cm
重量: 10.5kg

段差乗越えキック付

レンタル価格	5,000 円/月
1割負担額	500 円/月
2割負担額	1,000 円/月
全国平均価格	5,500 円/月

フジホーム クローズカフクラッチ伸縮



手にやさしいソフトグリップカバー付!

TAIS: 00121-000022
高さ: 69~99cm
重量: 0.62kg

レンタル価格	1,000 円/月
1割負担額	100 円/月
2割負担額	200 円/月
全国平均価格	円/月

島製作所 松葉杖(中) CMS-80M



TAIS: 00066-000218
高さ: 107.5~137.5cm
重量: 0.96kg

レンタル価格	500 円/月
1割負担額	50 円/月
2割負担額	100 円/月
全国平均価格	1,180 円/月

幸和製作所 コンパクトサイドケイン HKS01



TAIS: 00030-000151
高さ: 70~85cm
重量: 1.1.3kg

レンタル価格	1,000 円/月
1割負担額	100 円/月
2割負担額	200 円/月
全国平均価格	1,340 円/月

矢崎化工 たちあっぶ CKA-01-1



TAIS:00055-000119
品番:CKA-01-1
全幅:50cm
奥行:60cm
高さ:70・75・80cm
重量:11.9kg

レンタル価格	2,000 円/月
1割負担額	200 円/月
2割負担額	400 円/月
全国平均価格	2,260 円/月

矢崎化工 たちあっぶ CKA-02-1



TAIS:00055-000120
品番:CKA-02-1
全幅:50cm
奥行:90cm
高さ:70・75・80cm
重量:15.7kg

レンタル価格	2,000 円/月
1割負担額	200 円/月
2割負担額	400 円/月
全国平均価格	2,510 円/月

矢崎化工 たちあっぶ CKA-03



TAIS:00055-000073
品番:CKA-03
全幅:50cm
奥行:60cm
高さ:70・75・80cm
重量:15.4kg

レンタル価格	2,000 円/月
1割負担額	200 円/月
2割負担額	400 円/月
全国平均価格	2,960 円/月

矢崎化工 たちあっぶ CKA-04



TAIS:00055-000074
品番:CKA-04
全幅:50cm
奥行:90cm
高さ:70・75・80cm
重量:16kg

レンタル価格	2,000 円/月
1割負担額	200 円/月
2割負担額	400 円/月
全国平均価格	2,690 円/月

矢崎化工 あがりかまち用たちあっぶミニ CKG-03 CKG-04



TAIS:00055-000125
品番:CKG-03(両手)
全幅:70cm
奥行:44~54cm
高さ:80~85cm
重量:28.2kg

レンタル価格	4,000 円/月
1割負担額	400 円/月
2割負担額	800 円/月
全国平均価格	4,850 円/月



TAIS:00055-000126
品番:CKG-04(片手)
全幅:70cm
奥行:44~54cm
高さ:80~85cm
重量:33.7kg

レンタル価格	4,000 円/月
1割負担額	400 円/月
2割負担額	800 円/月
全国平均価格	4,020 円/月

矢崎化工 かいじょくん

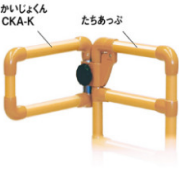

TAIS:00055-000145
品番:CKA-K
全幅:19.2cm
奥行:33.8cm
高さ:
重量:1.4kg

レンタル価格	500 円/月
1割負担額	50 円/月
2割負担額	100 円/月

矢崎化工 あがりかまち用たちあっぶ CKE-01-1 CKE-02-1



TAIS:00055-000109
品番:CKE-01-1(両手)
全幅:78cm
奥行:56cm
高さ:80~85cm
重量:32.8kg

レンタル価格	4,000 円/月
1割負担額	400 円/月
2割負担額	800 円/月
全国平均価格	5,020 円/月



TAIS:00055-000110
品番:CKE-02-1(片手)
全幅:78cm
奥行:56cm
高さ:80~85cm
重量:26.9kg

レンタル価格	4,000 円/月
1割負担額	400 円/月
2割負担額	800 円/月
全国平均価格	4,220 円/月

矢崎化工 伸縮つなぐるくん



TAIS:00055-000157
品番:CKE-D
全幅:64~95cm
奥行:
高さ:
重量:2kg

レンタル価格	1,000 円/月
1割負担額	100 円/月
2割負担額	200 円/月

矢崎化工 たちあっぶ540 CKH-01 CKH-02



TAIS:00055-000127
品番:CKH-01(両手)
全幅:53.7cm
奥行:74.5cm
高さ:77~139cm
重量:34.7kg

レンタル価格	6,000 円/月
1割負担額	600 円/月
2割負担額	1,200 円/月
全国平均価格	9,240 円/月



TAIS:00055-000128
品番:CKH-02(片手)
全幅:70cm
奥行:44~54cm
高さ:80~85cm
重量:28.6kg

レンタル価格	6,000 円/月
1割負担額	600 円/月
2割負担額	1,200 円/月
全国平均価格	7,470 円/月

アロン化成 洋式トイレ用フレームS-はねあげR-2



TAIS:00221-000450
品番:533087
全幅:64cm
奥行:50cm
高さ:55~70cm
重量:9.0kg

レンタル価格	2,000 円/月
1割負担額	200 円/月
2割負担額	400 円/月
全国平均価格	3,090 円/月

パナソニック 洋式トイレ用スライド手すり



TAIS:00980-000191
品番:PN-L53001
全幅:65cm
奥行:45cm
高さ:58~74cm
重量:9.0kg

レンタル価格	2,000 円/月
1割負担額	200 円/月
2割負担額	400 円/月
全国平均価格	3,160 円/月

アロン化成 ポータブルトイレ用フレーム



TAIS:00221-000054
品番:533-070
全幅:63cm
奥行:63cm
高さ:73~81cm
重量:8.0kg

レンタル価格	2,000 円/月
1割負担額	200 円/月
2割負担額	400 円/月
全国平均価格	2,370 円/月

サテライト 広くよく 床置き式手すり



TAIS:01255-000013
品番:FKB-12-60-I
全幅:50.5cm
奥行:60.5cm
高さ:70・75・80cm
重量:15.0kg

レンタル価格	4,000 円/月
1割負担額	400 円/月
2割負担額	800 円/月
全国平均価格	5,980 円/月

サテライト 広くよく 床置き式手すり



TAIS:01255-000014
品番:FKB-12-90-I
全幅:50.5cm
奥行:90.5cm
高さ:70・75・80cm
重量:18.5kg

レンタル価格	4,000 円/月
1割負担額	400 円/月
2割負担額	800 円/月
全国平均価格	6,180 円/月

パナソニック クリンディ PN-L80501



TAIS:00980-000326
品番:PN-L80501
全幅:46cm
奥行:78cm
高さ:70~80cm
重量:18kg

レンタル価格	2,500 円/月
1割負担額	250 円/月
2割負担額	500 円/月
全国平均価格	2,930 円/月

パナソニック スタンディ PN-L80401



TAIS:00980-000315
品番:PN-L80401
全幅:42.5cm
奥行:33cm
高さ:70~85cm
重量:24kg

レンタル価格	3,000 円/月
1割負担額	300 円/月
2割負担額	600 円/月
全国平均価格	3,290 円/月

パナソニック メンディ PN-L80301



TAIS:00980-000258
品番:PN-L80301
全幅:63cm
奥行:78cm
高さ:49~70cm
重量:22kg

レンタル価格	2,500 円/月
1割負担額	250 円/月
2割負担額	500 円/月
全国平均価格	3,010 円/月

パナソニック ツインディ PN-L80101



TAIS:00980-000203
品番:PN-L80101
全幅:63cm
奥行:78cm
高さ:70~85cm
重量:21.5kg

レンタル価格	2,500 円/月
1割負担額	250 円/月
2割負担額	500 円/月
全国平均価格	2,590 円/月

モルテン ルーツ サイドタイプ



TAIS00054-000116
型番:MNTPLBR
全幅:50
奥行:105
高さ:70・75・80cm
重量:21.6kg

レンタル価格	2,000 円/月
1割負担額	200 円/月
2割負担額	400 円/月
全国平均価格	2,200 円/月

モルテン ルーツ スモールタイプ



TAIS:00054-000216
型番:MNTPT1
全幅:46cm
奥行:66cm
高さ:60・65・70cm
重量:12kg

レンタル価格	2,500 円/月
1割負担額	250 円/月
2割負担額	500 円/月
全国平均価格	2,710 円/月

モルテン ルーツ アウトドアロングタイプ



TAIS00054-000218
型番:MNTPT1
全幅:50cm
奥行:105cm
高さ:70・75・80cm
重量:18.7kg

レンタル価格	2,500 円/月
1割負担額	250 円/月
2割負担額	500 円/月
全国平均価格	3,180 円/月

ホクメイ バスポジ-e 基本セット(丸型)

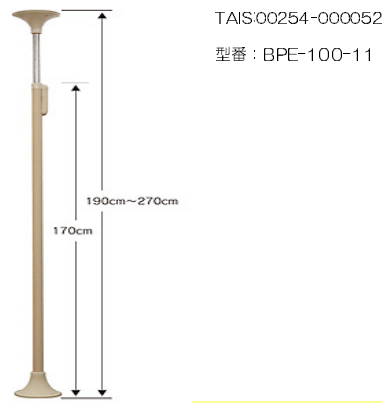

TAIS00254-000052
型番: BPE-100-11

レンタル価格	2,000 円/月
1割負担額	200 円/月
2割負担額	400 円/月
全国平均価格	3,180 円/月

ホクメイ バスポジ-e 標準ウェーブ型手すり



TAIS00254-000122
型番: BPE-S30-11

レンタル価格	3,000 円/月
1割負担額	300 円/月
2割負担額	600 円/月
全国平均価格	4,090 円/月

ホクメイ バスポジ-e ロングウェーブ型手すり



TAIS00254-000135
型番: BPE-S30-41

レンタル価格	3,000 円/月
1割負担額	300 円/月
2割負担額	600 円/月
全国平均価格	3,980 円/月

ホクメイ バスポジ-e 膝当て手すり



TAIS00254-000076
型番: BPE-S20-11

レンタル価格	3,000 円/月
1割負担額	300 円/月
2割負担額	600 円/月
全国平均価格	4,000 円/月

ホクメイ バスポジ-e 肘置き手すり



TAIS00254-000078
型番: BPE-S20-21

レンタル価格	3,000 円/月
1割負担額	300 円/月
2割負担額	600 円/月
全国平均価格	4,000 円/月

ホクメイ バスポジ-e プッシュ手すり



TAIS00254-000080
型番: BPE-S20-31

レンタル価格	3,000 円/月
1割負担額	300 円/月
2割負担額	600 円/月
全国平均価格	4,000 円/月

ホクメイ バスポジ-e 丸型手すり



TAIS00254-000124
型番: BPE-S30-21

レンタル価格	3,000 円/月
1割負担額	300 円/月
2割負担額	600 円/月
全国平均価格	4,260 円/月

ホクメイ バスポジ-e 角型手すり



TAIS00254-000126
型番: BPE-S30-31

レンタル価格	3,000 円/月
1割負担額	300 円/月
2割負担額	600 円/月
全国平均価格	4,110 円/月

ホクメイ バスポジ-e 玄関アームレギュラー



TAIS00254-000152
型番: BPE-S40-11

レンタル価格	4,000 円/月
1割負担額	400 円/月
2割負担額	800 円/月
全国平均価格	5,060 円/月

ホクメイ バスポジ-e H型伸縮手すり 固定



TAIS00254-000175
型番: BPE-H51-609
長さ: 600~900mm

TAIS00254-000176
型番: BPE-H51-912
長さ: 900~1200mm

レンタル価格	6,000 円/月
1割負担額	600 円/月
2割負担額	1,200 円/月
全国平均価格	8,670 円/月

ホクメイ バスポジ-e H型跳ね上げ



TAIS00254-000099
型番: BPE-H31-060
長さ: 600mm

TAIS00254-000056
型番: BPE-H31-090
長さ: 900mm

TAIS00254-000107
型番: BPE-H31-120
長さ: 1200mm

レンタル価格	6,000 円/月
1割負担額	600 円/月
2割負担額	1,200 円/月
全国平均価格	7,240 円/月

ホクメイ バスポジ-e H型伸縮手すり 曲げ



TAIS00254-000179
型番: BPE-H61-609
長さ: 600~900mm

TAIS00254-000180
型番: BPE-H61-912
長さ: 900~1200mm

レンタル価格	6,000 円/月
1割負担額	600 円/月
2割負担額	1,200 円/月
全国平均価格	9,180 円/月

ホクメイ バスポジ-e H型木手すり 取外し



TAIS00254-000100
型番: BPE-H41-060
長さ: 600mm

TAIS00254-000157
型番: BPE-H41-090
長さ: 900mm

TAIS00254-000108
型番: BPE-H41-120
長さ: 1200mm

レンタル価格	6,000 円/月
1割負担額	600 円/月
2割負担額	1,200 円/月
全国平均価格	7,130 円/月

ホクメイ バスポジ-e H型レール手すり

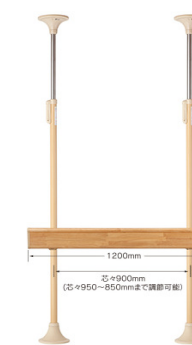

TAIS00254-000344
型番: BPE-H71-120
長さ: 1200mm

レンタル価格	6,000 円/月
1割負担額	600 円/月
2割負担額	1,200 円/月
全国平均価格	円/月

モルテン バディ I



TAIS00054-000054
型番: MNTCM

レンタル価格	2,000 円/月
1割負担額	200 円/月
2割負担額	400 円/月
全国平均価格	3,180 円/月

アロン化成 アットグリップ AT-C-E1050T

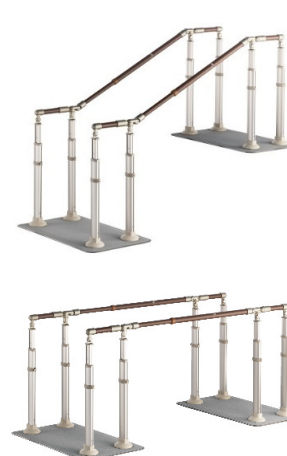

TAIS : 00221-000554
品番: AT-C-E1050T
全幅: 80cm
奥行: 150~175cm
高さ: 75・80・85cm
重量: 48kg

レンタル価格	9,000 円/月
1割負担額	900 円/月
2割負担額	1,800 円/月
全国平均価格	9,980 円/月

アロン化成 アットグリップ AT-C-E1050



TAIS : 00221-000553
品番: AT-C-E1050
全幅: 80cm
奥行: 150~175cm
高さ: 75・80・85cm
重量: 39kg

レンタル価格	8,000 円/月
1割負担額	800 円/月
2割負担額	1,600 円/月
全国平均価格	10,820 円/月

いづら 車いす用電動昇降機 UD-320C-S



- TAIS: 00084-000093
- 寸法: 全長145.5cm×全幅93cm
- 昇降範囲: 5.5~65cm
- 重量: 75kg
- 耐荷重: 150kg
- 定員: 1名

レンタル価格	20,000 円/月
1割負担額	2,000 円/月
2割負担額	4,000 円/月
全国平均価格	21,660 円/月

いづら 車いす用電動昇降機 UD-320C-L



- TAIS: 00084-000094
- 寸法: 全長126cm×全幅129cm
- 昇降範囲: 5.5~65cm
- 重量: 79kg
- 耐荷重: 150kg
- 定員: 1名

レンタル価格	20,000 円/月
1割負担額	2,000 円/月
2割負担額	4,000 円/月
全国平均価格	23,060 円/月

新光産業 テクノリフター TDK045SS



- TAIS: 00447-000012
- 寸法: 全長103cm×全幅140cm
- 昇降範囲: 5.5~47cm
- 重量: 90kg
- 耐荷重: 180kg
- 定員: 1名

レンタル価格	20,000 円/月
1割負担額	2,000 円/月
2割負担額	4,000 円/月
全国平均価格	22,560 円/月

新光産業 テクノリフター TDK065SS



- TAIS: 00447-000013
- 寸法: 全長120cm×全幅162cm
- 昇降範囲: 5.5~67cm
- 重量: 115kg
- 耐荷重: 180kg
- 定員: 1名

レンタル価格	25,000 円/月
1割負担額	2,500 円/月
2割負担額	5,000 円/月
全国平均価格	25,420 円/月

新光産業 テクノリフター TDK085SS

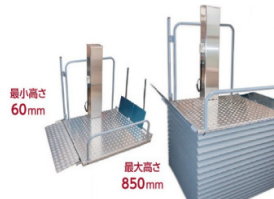

- TAIS: 00447-000019
- 寸法: 全長126cm×全幅165cm
- 昇降範囲: 6~85cm
- 重量: 78kg
- 耐荷重: 180kg
- 定員: 1名

レンタル価格	30,000 円/月
1割負担額	3,000 円/月
2割負担額	6,000 円/月
全国平均価格	32,590 円/月

新光産業 テクノリフター TDK100SS



- TAIS: 00447-000014
- 寸法: 全長121cm×全幅165cm
- 昇降範囲: 6.5~106.5cm
- 重量: 155kg
- 耐荷重: 180kg
- 定員: 1名

レンタル価格	40,000 円/月
1割負担額	4,000 円/月
2割負担額	8,000 円/月
全国平均価格	41,310 円/月

いづら 玄関用段差解消機 UDC-100



- TAIS: 00084-000096
- 寸法: 幅50cm×奥行60cm×座面高42~80cm
- 重量: 32kg
- 耐荷重: 100kg

レンタル価格	8,000 円/月
1割負担額	800 円/月
2割負担額	1,600 円/月
全国平均価格	11,240 円/月

TOTO バスリフト EWB101S

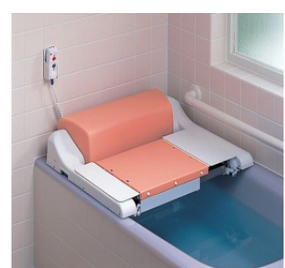

- TAIS: 00187-000111
- 寸法: 幅64.5~76cm×奥行57.5cm×高さ15cm
- 重量: 20kg
- 耐荷重: 100kg

※浴槽に段差がある場合は、「乗り越えキット」をご用意しております

レンタル価格	8,000 円/月
1割負担額	800 円/月
2割負担額	1,600 円/月
全国平均価格	14,110 円/月

パラマウントベッド ライズターン KD-650



- TAIS: 00170-000711
- 寸法: 幅58cm×奥行92cm×座面高16.5~59.5cm
- 重量: 38.5kg
- 耐荷重: 80kg

レンタル価格	8,000 円/月
1割負担額	800 円/月
2割負担額	1,600 円/月
全国平均価格	12,410 円/月

コラム製作所 独立宣言エコライト DSER



- TAIS: 00088-000012
- 寸法: 幅62cm×奥行78cm×座面高16~57cm
- 重量: 36kg
- 耐荷重: 100kg

レンタル価格	6,000 円/月
1割負担額	600 円/月
2割負担額	1,200 円/月
全国平均価格	9,500 円/月

コラム製作所 独立宣言ツイスト DSTR



- TAIS: 00088-000014
- 寸法: 幅64.5cm×奥行82.5cm×座面高16~57cm
- 重量: 46kg
- 耐荷重: 80kg

レンタル価格	8,000 円/月
1割負担額	800 円/月
2割負担額	1,600 円/月
全国平均価格	13,130 円/月

コラム製作所 独立宣言くるり DSKR



- TAIS: 00088-000017
- 寸法: 幅64cm×奥行89.5cm×座面高16~57cm
- 重量: 45kg
- 耐荷重: 80kg

レンタル価格	10,000 円/月
1割負担額	1,000 円/月
2割負担額	2,000 円/月
全国平均価格	14,510 円/月

コラム製作所 独立宣言暖らん DSDAR



- TAIS: 00088-000021
- 寸法: 幅64cm×奥行99.5cm×座面高16~57cm
- 重量: 58kg
- 耐荷重: 80kg

レンタル価格	10,000 円/月
1割負担額	1,000 円/月
2割負担額	2,000 円/月
全国平均価格	18,220 円/月

コラム製作所 独立宣言リクライニング DSREC



- TAIS: 00088-000015
- 寸法: 幅66cm×奥行101.5cm×座面高16~57.5cm
- 重量: 45kg
- 耐荷重: 100kg

レンタル価格	10,000 円/月
1割負担額	1,000 円/月
2割負担額	2,000 円/月
全国平均価格	16,550 円/月

コラム製作所 独立宣言 ローザコンパクトシート DSRS-C



- TAIS: 00088-000022
- 寸法: 幅55cm×奥行81cm×座面高15~61cm
- 重量: 42kg
- 耐荷重: 80kg

レンタル価格	10,000 円/月
1割負担額	1,000 円/月
2割負担額	2,000 円/月
全国平均価格	13,270 円/月

パラマウントベッド 電動リフトアップチェア KZ-165001



- TAIS: 00170-000685
- 寸法: 幅56cm×奥行63.5cm×座面高42~59cm
- 重量: 20kg
- 耐荷重: 100kg

レンタル価格	4,000 円/月
1割負担額	400 円/月
2割負担額	800 円/月
全国平均価格	7,550 円/月

モリトー つるべ-Bセット



ベッドからの移乗に
TAIS: 00229-000005
アームが360度回転するため、
広い範囲で使用できます。
組み立てもとても簡単です。

※レンタルは本体のみです

●寸法: 支柱高さ1550mm×アーム最上端高さ2050mm ●耐荷重: 100kg

レンタル価格	18,000 円/月
1割負担額	1,800 円/月
2割負担額	3,600 円/月
全国平均価格	18,020 円/月

モリトー つるべ-F2Rセット



浴室・トイレでも
TAIS: 00229-000016
脱衣室から浴室へ移動するときは、
2関節タイプがお勧めです。
狭い入り口からの出入りがとても
スムーズで、トイレでも使用
可能。

※レンタルは本体のみです

●寸法: 支柱高さ1850mm~2400mm ●耐荷重: 100kg

レンタル価格	35,000 円/月
1割負担額	3,500 円/月
2割負担額	7,000 円/月
全国平均価格	35,010 円/月

モリトー つるべ-G2Rセット



柱・壁面取付けタイプ
TAIS: 00229-000017
本柱やRC壁に取り付け可能で、
主に玄関や居室で使用します。

※レンタルは本体のみです

●寸法: ベース高さ685mm×幅90mm×回転部200mm ●耐荷重: 100kg

レンタル価格	35,000 円/月
1割負担額	3,500 円/月
2割負担額	7,000 円/月
全国平均価格	円/月

モリトー つるべ-U2Rセット



狭い玄関口などに
TAIS: 00229-000019
移動距離が大きく、狭い場所から
の出入りに効果的です。
縁側、テラス、玄関などで使用
します。床にアンカーボルトで
固定します。

※レンタルは本体のみです

●寸法: ベース350mm×350mm、回転部300、400mm、支柱高さ1100・1350・600mm ●耐荷重: 100kg

レンタル価格	35,000 円/月
1割負担額	3,500 円/月
2割負担額	7,000 円/月
全国平均価格	円/月

パラマウントベッド 床走行式介護リフト KQ-787



床走行式
TAIS: 00170-000695
設置が不要な床走行式。
剛性が高く揺れの少ないアルミ
フレーム製。

※レンタルは本体のみです

●寸法: 全幅650~1060mm×全高1310~2050mm×奥行1300mm ●耐荷重: 100kg

レンタル価格	12,000 円/月
1割負担額	1,200 円/月
2割負担額	2,400 円/月
全国平均価格	14,540 円/月

パラマウントベッド ミニリフト125 KZ-A69710



TAIS: 00170-000891

●寸法: 全幅515~535mm×奥行950mm ●耐荷重: 125kg

レンタル価格	18,000 円/月
1割負担額	1,800 円/月
2割負担額	3,600 円/月
全国平均価格	20,200 円/月

テクノスジャパン 家族コール2 Aタイプ・Bタイプ・Cタイプ

家族コール2 Aタイプ HK-2A

TAIS: 00318-000055

ベッドから降りると報知します



レンタル価格	6,000 円/月
1割負担額	600 円/月
2割負担額	1,200 円/月
全国平均価格	6,890 円/月

家族コール2 Bタイプ HK-2B

TAIS: 00318-000056

ベッドで起き上がると報知します

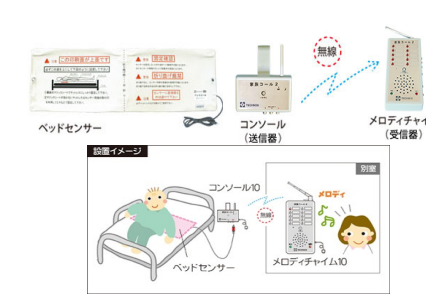

レンタル価格	6,000 円/月
1割負担額	600 円/月
2割負担額	1,200 円/月
全国平均価格	6,660 円/月

家族コール2 Cタイプ HK-2C

TAIS: 00318-000057

赤外線で離床動作を報知します



レンタル価格	6,000 円/月
1割負担額	600 円/月
2割負担額	1,200 円/月
全国平均価格	6,850 円/月

ISEED パルモケア Safety Finder



レンタル価格	5,000 円/月
1割負担額	500 円/月
2割負担額	1,000 円/月
全国平均価格	5,140 円/月

ココにいるよ! 「i-COCO」
「i-COCO」は、GPS機能を搭載した、見守り端末。
スマホ・パソコン・携帯電話などから、現在位置を確認出来ます。
また、「i-coco」アイココをお持ちの方から、みまもる人に現在
位置のわかるメールを送信する機能もあります
※介護保険対象外です
※靴・ケースの費用が別途かかります

生活防水付き!
1回の充電で最長
400時間(約17日)
専用サイトで簡単
位置検索!

サイズ: H45.5×W38.5×D11.85mm
重量: 30g程度
レンタル料金
¥1,800 /月
※初期費用 8,000円(税込)

ユニ・チャームヒューマンケア ヒューマニー HU-1000R1R



TAIS: 01125-000012

※チューブタンクセットと組み合わせてご使用ください。
※専用の尿吸引パッドと一緒にご使用ください。

※レンタルは本体のみです

※チューブタンクセット 定価 30,000円 販売価格 24,000円
※尿吸引パッド 定価 6,359円 販売価格 5,087円
(16枚入り) 男女共用・男性用

レンタル価格	6,000 円/月
1割負担額	600 円/月
2割負担額	1,200 円/月
全国平均価格	8,180 円/月

パラマウントベッド スカットクリーン KW-65H



TAIS: 00170-000707

※レンタルは本体のみです

※男性用レシーバーセット 定価 17,280円 販売価格 13,824円
※女性用レシーバーセット 定価 20,520円 販売価格 16,416円

レンタル価格	6,000 円/月
1割負担額	600 円/月
2割負担額	1,200 円/月
全国平均価格	9,580 円/月

新鋭工業 吸引器ミニック S-II



寸法：W395×D157×H274mm
 質量：約5.0kg
 最大吸引圧力：-85kPa
 排気流量：通常20L/min
 吸引瓶容量：1400mL
 消費電力：90VA

レンタル価格 3,000 円/月

新鋭工業 吸引・ネブライザー両用 セパ-II



寸法：W395×D157×H274mm
 質量：約5.6kg
 最大吸引圧力：-85kPa
 排気流量：18L/min
 吸引瓶容量：1400mL
 吐出圧力：0.25MPa
 消費電力：90VA

レンタル価格 4,000 円/月

カスタム パピットパルスオキシメーター PLS-01BT



寸法：W3.7cm×D6.2cm×H3.2cm
 質量：約43g (電池含む)
 電池寿命：連続30時間
 単四形電池 × 2本
 Bluetooth®機能付きモデル

レンタル価格 500 円/月



レンタル時お買い取り付属品

※ 3か月利用の場合は無料
 ・プラボトル吸引瓶
 ・吸引チューブISO (新コネクター付)

定価 5,616円(税込)
 販売価格 5,055円(税込)



吸引カテーテルMT 20本
 953069

別注：8Fr・10Fr・12Fr・14Fr 全長40cm

定価 1,620円(税込)
 販売価格 1,458円(税込)

新鋭工業 ガートル台(グリップ付) SG-263WBGS



キャスター：50mmφ
 ベース寸法：480mmφ
 高さ(伸縮)：1150~2120mm
 質量：約3.0kg

レンタル価格 600 円/月

新鋭工業 ガートル台 SG-264WB



キャスター：50mmφ
 ベース寸法：480mmφ
 高さ(伸縮)：1150~2120mm
 質量：約3.0kg

レンタル価格 500 円/月

リーベックス おうちでコール X1810-25



レンタル価格 300 円/月

安寿 おりたたみシャワーベンチFS



■ 重量/約4kg
 ■ カラー/レッド・ブルー
 グリーン

402375

定価 29,160 円(税込)
 販売価格 20,412 円(税込)

安寿 おりたたみシャワーベンチFU



■ 重量/約4kg
 ■ カラー/レッド・ブルー
 グリーン

402376

定価 29,160 円(税込)
 販売価格 20,412 円(税込)

安寿 おりたたみシャワーベンチFSフィット



■ 重量/約4kg
 ■ カラー/レッド・ブルー
 グリーン

402377

定価 29,160 円(税込)
 販売価格 20,412 円(税込)

安寿 おりたたみシャワーベンチFC (背付きタイプ)



■ 重量/約3kg
 ■ カラー/レッド・ブルー
 グリーン

402378

定価 23,760 円(税込)
 販売価格 16,632 円(税込)

安寿 コンパクトおりたたみシャワーベンチIC (骨盤サポートタイプ)



■ 重量/約3kg
 ■ カラー/レッド・ブルー
 グリーン

401611

定価 21,600 円(税込)
 販売価格 15,120 円(税込)



安寿 ステンレス製浴槽台"あしびた"シリーズ 標準 15-20



■ 重量/約3.3kg
 ■ カラー/レッド・ブルー

401236

定価 19,440 円(税込)
 販売価格 13,608 円(税込)

安寿 浴槽手すり UST-130N



■ 重量/約3.8kg
 ■ カラー/レッド・ブルー

402165

定価 28,620 円(税込)
 販売価格 20,034 円(税込)

安寿 パスボードU-S



■ 重量/約3.4kg
 ■ カラー/レッド

3203

定価 29,160 円(税込)
 販売価格 20,412 円(税込)

安寿 ポータブルトイレFX-CP "ちびくまくん"



■ 重量/約10.8kg
 ■ カラー/ベージュ・さくら

4201

定価 27,540 円(税込)
 販売価格 19,278 円(税込)

安寿 家具調トイレ セレクトRシリーズ コンパクト 標準



■ 重量/約14kg

402385

定価 38,880 円(税込)
 販売価格 27,216 円(税込)

モリトー エヴァ ハーフタイプ 中サイズ



■ 身長150~190cm

775018

定価 42,120 円(税込)
 販売価格 33,696 円(税込)

介護保険の対象となる福祉用具

レンタルできる介護保険対象福祉用具

福祉用具	介護給付サービスコード	介護給付サービスコード	利用条件
1. 車いす	171001	671001	自走用標準型車いす、普通型電動車いす又は介助用標準型車いすに限る。
2. 車いす付属品	171002	671002	クッション、電動補助装置等であって、車いすと一体的に使用されるものに限る。
3. 特殊寝台	171003	671003	サイドレールが取り付けられているもの又は取り付けることが可能なものであって、次に掲げる機能のいずれかを有するもの 1. 背部又は脚部の傾斜角度が調整できる機能 2. 床板の高さが無段階に調整できる機能
4. 特殊寝台付属品	171004	671004	マットレス、サイドレール等であって、特殊寝台と一体的に使用されるものに限る。
5. 床ずれ防止用具	171005	671005	次のいずれかに該当するものに限る。 1. 送風装置又は空気圧調整装置を備えた空気マット 2. 水等によって減圧による体圧分散効果をもつ全身用のマット
6. 体位変換器	171006	671006	空気パッド等を身体の下に挿入することにより、居宅要介護者等の体位を容易に変換できる機能を有するものに限り、体位の保持のみを目的とするものを除く。
7. 手すり	171007	671007	取付けに際し工事を伴わないものに限る。
8. スロープ	171008	671008	段差解消のためのものであって、取付けに際し工事を伴わないものに限る。
9. 歩行器	171009	671009	歩行が困難な者の歩行機能を補う機能を有し、移動時に体重を支える構造を有するものであって、次のいずれかに該当するものに限る。 1. 車輪を有するものにあつては、体の前及び左右を囲む把手等を有するもの 2. 四脚を有するものにあつては、上肢で保持して移動させることが可能なもの
10. 歩行補助つえ	171010	671010	松葉づえ、カナディアン・クラッチ、ロフストランド・クラッチ、プラットホームクラッチ及び多点杖に限る。
11. 認知症老人徘徊感知機器	171011	671011	介護保険法第7条第15項に規定する認知症である老人が屋外へ出ようとした時等、センサーにより感知し、家族、隣人等へ通報するもの
12. 移動用リフト（つり具の部分を除く。）	171012	671012	床走行式、固定式又は据置式であり、かつ、身体をつり上げ又は体重を支える構造を有するものであって、その構造により、目力での移動が困難な者の移動を補助する機能を有するもの（取付けに住宅の改修を伴うものを除く。）
13. 自動排泄処理装置	171013	671013	次の要件を満たすもの。 1. 尿又は便が自動的に吸引されるもの 2. 尿や便の経路となる部分を分割することが可能な構造を有するもの 3. 要介護者等又はその介護を行う者が容易に使用できるもの

福祉用具レンタル・販売・住宅改修

ふれあい工房

- 東村山営業所（事業所番号：1372700995）
〒189-0014 東京都東村山市本町4-12-9 アメニティ・パレスM101号室
TEL 042-398-5350 FAX 042-390-6580
- 小平営業所（事業所番号：1374302071）
〒187-0045 東京都小平市学園東町2-7-6 ファミリーアカシア店舗C号
TEL 042-313-6577 FAX 042-349-3550
- 東久留米営業所（事業所番号：1374801643）
〒203-0032 東京都東久留米市前沢4-9-6 E号
TEL 042-420-5445 FAX 042-479-0605
- 武蔵村山営業所（事業所番号：1374901369）
〒208-0013 東京都武蔵村山市大南2-47-14 ヴァーダーC A号室
TEL 042-843-9891 FAX 042-843-9892
- 青梅営業所（事業所番号：1372802015）
〒198-0032 東京都青梅市野上町4-5-7 スカイハイツいせひろ102
TEL 0428-84-2382 FAX 0428-84-2383